

BDS 280S/580S

4K 3D Blu-ray™ Disc-system

Gäller för alla BDS x80-modeller:

BDS 385S

BDS 485S

BDS 685S

BDS 785S

BDS 885S

Bruksanvisning



harman/kardon[®]
by HARMAN

INTRODUKTION	3
BESKRIVNING OCH FUNKTIONER	3
UPPACKNING	3
INKLUDERAT	3
INSTALLATIONSPLATS	4
BDS ANSLUTNINGAR OCH REGLAGE PÅ FRAMSIDAN	5
BDS 280S/580S ANSLUTNINGAR OCH REGLAGE PÅ BAKSIDAN	6
FJÄRRKONTROLLFUNKTIONER	8
ANSLUTNINGAR	9
FÖRBEREDA FJÄRRKONTROLLEN	13
STÄLLA IN SYSTEMET	15
ANVÄNDA BDS-SYSTEMET	16
ANVÄNDA SKIVSPELAREN	16
ANVÄNDA DLNA	17
SPOTIFY CONNECT	17
SPELA FILER FRÅN USB-ENHETER OCH DATASKIVOR	17
LYSSNA PÅ LJUDKÄLLOR	19
LYSSNA PÅ IPOD/IPHONE/IPAD	19
LYSSNA PÅ MEDIAFILER VIA AIRPLAY®	19
LYSSNA PÅ FM-RADIO	20
KONFIGURERA BDS FÖR HÖGTALARSYSTEM	20
FELSÖKNING	21
SPECIFIKATIONER	23
KODER FÖR FJÄRRKONTROLL AV AUXKOMponenter	24

Introduktion

Tack för att du har valt Harman Kardon BDS 3D Blu-ray Disc™-system.

Harman Kardon BDS-system är eleganta, högpresterande 2.1- (BDS 280S) och 5.1-kanals (BDS 580S) 3D Blu-ray Disc™-system med HiFi-ljud.

Under åren som Harman Kardons tekniker arbetat med att utveckla HiFi-ljudanläggningar har vi haft som grundfilosofi att ta fram glädjen i hemunderhållning för så många människor som möjligt samt att tillföra prestanda och lättanvända funktioner som förbättrar upplevelsen. Hemmabiosystem i BDS-serien erbjuder en komplett lösning för hemunderhållning med en mängd lyssnings- och tittaralternativ.

För att få maximal glädje av ditt nya system uppmanar vi dig att läsa noga i manualen som:

- Innehåller en beskrivning av systemets funktioner
- Listar de objekt som finns med i lådan
- Beskriver BDFS-systemet och dess komponenter
- Inkluderar steg-för-steg-instruktioner för inställning och för att komma igång med BDS-systemet

KONTAKTA OSS: Om du har några frågor om denna produkt, dess installation eller dess funktion ska du kontakta din återförsäljare eller installatör, eller besöka vår webbplats:

www.harmankardon.com

Beskrivning och funktioner

BDS-systemet

- 65 watt per kanal med kraftfullt, tydligt ljud
- Spotify Connect
- Tre HDMI-ingångar (en MHL/Roku-klar) med 3D, UHD (4K) pass-through
- En HDMI-utgång med Audio Return Channel (ARC), 2D till 3D-konvertering och UHD-uppskalning
- Wi-Fi-anslutningar för Apple AirPlay®, DLNA 1.5, systemuppdateringar och -kontroll samt strömmande internetjänster
- Ljudströmning via Bluetooth i hög kvalitet
- NFC för snabb Bluetooth®-parkoppling
- Dolby® Volume håller volymen på konstant nivå utan distraherande förändringar

Harman Kardons BDS-system är världens första Blu-ray-system med Dolby Volume. Njut av detaljer och skärpa i dina favoritfilmer och -musik i HI-Fi-ljud med Dolby TrueHD® och DTS-HD® (BDS 580S) eller DTS Digital Surround (BDS 280S).

Uppackning

Kartongen och emballaget som används för att skydda ditt nya system under transport har utformats speciellt för att dämpa stötar och minska vibrationer. Vi föreslår att du sparar kartongen och emballaget och använder dessa vid eventuell flytt eller reparation av enheten.

Du kan platta till kartongen för att minimera utrymmet som den upptar. Du kan göra det genom att försiktigt skära upp tejskarvarna på kartongens undersida och vika ihop den. Du kan förvara kartongens delar på samma sätt. Emballage som inte kan

vikas ihop bör förvaras med kartongen i en plastpåse.

Om du inte vill spara emballaget bör du komma ihåg att kartongen och andra delar av fraktskyddet kan återvinnas. Värna om miljön genom att lämna sådant material på en lokal återvinningsstation.

Ta bort den skyddande plastfilmen från linsen på framsidan. Om plastfilmen sitter kvar påverkas fjärrkontrollens funktion.

Inkluderat

Följande objekt finns med i ett komplett paket med BDS-systemet.

- En fjärrkontroll



- En strömkabel

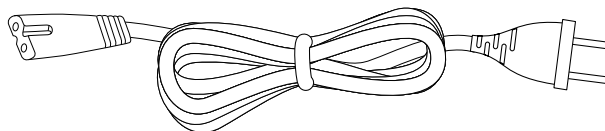

- En FM-antenn

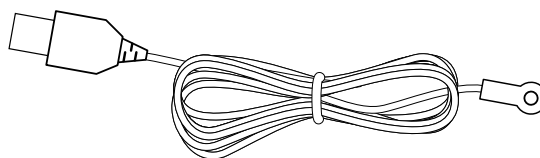

- En EzSet/EQ™-mikrofon

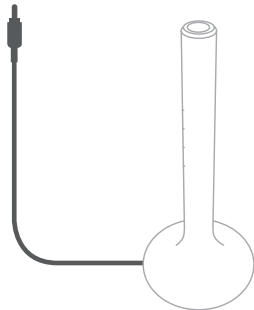

- Två Wi-Fi-antennor

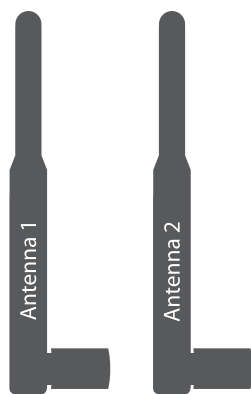

- En HDMI-kabel

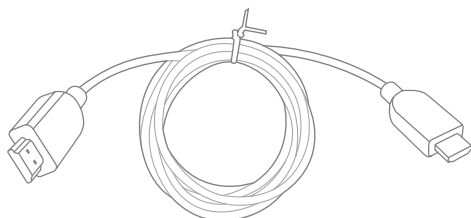

- Tre AAA-batterier

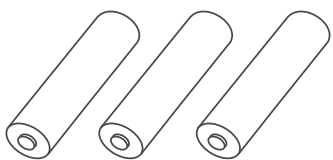

OBS: Om något av de uppräknade objekten saknas ska du kontakta Harman Kardons kundtjänst på www.harmankardon.com

Installationsplats

- För att säkerställa korrekt funktion och undvika säkerhetsrisker bör du placera mottagaren på en fast och jämn yta. Om du placerar mottagaren på en hylla, ska du kontrollera att hyllan och fästena klarar produktens vikt.
- Lämna tillräckligt med utrymme bakom systemet för ventilation. Se till att det finns tillräckligt luftväxling om produkten ska installeras i ett skåp eller annat slutet utrymme.
- Placera inte mottagaren direkt på en matta.
- Undvik att installera mottagaren på extremt varma eller kalla platser, samt platser som är utsatta för direkt solljus eller värmeutrustning.
- Undvik fuktiga platser.
- Blockera inte fläktöppningarna på baksidan eller ventilationspringorna på sidorna och placera inga föremål direkt på eller nära dem.
- Placera inte produkten direkt ovanpå ett föremål som genererar stark värme.
- På grund av den värme som alstras av produkten finns det risk för att gummistoppning på undersidan av produkten kan lämna märken på vissa trä- eller träfanerytor. Var försiktig när du placerar produkten på ytor av mjuka träslag eller andra material som kan skadas av värme eller tunga föremål. Vissa ytbehandlingar kan vara särskilt känsliga för att absorbera sådana märken på grund av olika omständigheter som är utanför Harman Kardons kontroll, inklusive vilken typ av ytbehandling, vilket rengöringsmedel som används, normal värme och vibrationer som uppkommer vid användning av produkten samt andra faktorer. Din garanti täcker inte denna typ av skador på möbler så var försiktig när du väljer installationsplats för produkten och vid normalt underhåll.
- BDS-systemet kräver antingen en Wi-Fi hemnätverkssignal eller tillgång till en fysisk Ethernet-anslutning för att komma åt vissa funktioner som Apple AirPlay®, DLNA®, styrning med appen Harman Kardon Remote och strömningstjänster på internet.

Kontrollera nätspänningen före användning

Ditt BDS-system är gjort för 100-240 V, 50/60 Hz växelström och inkluderar en löstagbar strömkabel avsedd att användas i den region där systemet säljs. Anslutning till ett uttag med en annan spänning än den som enheten är avsedd för kan skapa en säkerhets- och brandrisk och kan skada apparaten. Om du har några frågor om spänningen för din specifika modell eller om nätspänningen i ditt område, kontakta din återförsäljare innan du ansluter enheten till ett eluttag.

Flytta systemet

Innan systemet flyttas ska det först kopplas från växelström och sedan ska anslutningskablar till andra komponenter tas bort.

Rengöring

När systemet blir smutsigt kan du torka av det med en ren, mjuk, torr trasa. Vid behov och enbart efter att strömladdan kopplats från kan du torka den med en mjuk trasa fuktad med såpa och vatten och sedan med en annan trasa fuktad med rent vatten. Torka sedan omedelbart av mottagaren med en torr trasa.

VIKTIGT: Använd ALDRIG bensen, aerosolbaserat rengöringsmedel, thinner, alkohol eller annat flyktigt rengöringsmedel.

OBS: Använd inte slipande rengöringsmedel eftersom de kan skada metalldelarna i BDS-systemet. Spraya inte insektsmedel i närheten av mottagaren.

Din BDS-mottagare har utformats för att vara kompatibel med regionsinformation som finns kodad på de flesta Blu-ray-skivor och DVD-inspelningar. Din mottagare kan bara spela skivor som innehåller regionkoden för det område där din mottagare har levererats och är avsedd att säljas.

Försäljningsområde	Blu-ray Disc regionkod	DVD regionkod
USA, Kanada		
Europa, Mellanöstern		
Korea, Sydostasien		
Mexiko, Latinamerika		
Australien, Nya Zeeland		
Ryssland, Indien		
Kina		

Exempelvis kan BDS-mottagare som har levererats till och sålts i USA bara spela upp Blu-ray-skivor med regionkod A och DVD-skivor med regionkod 1.

BDS anslutningar och reglage på framsidan

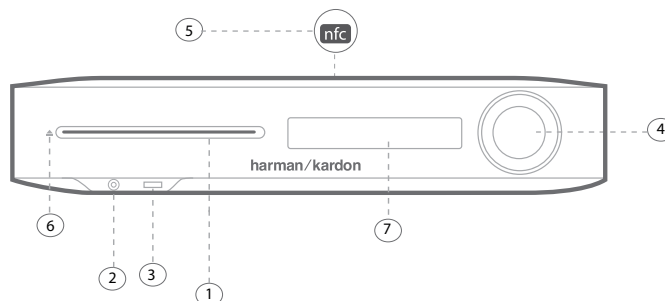

1. Skivfack
2. Hörlursutgång och EzSet/EQ-mikrofoningång
3. USB-/iPad-/iPod-/iPhone-ingång
4. Volymring och Power-knapp
5. NFC för Bluetooth-parkoppling
6. Utmatning
7. Informationsdisplay

1. Skivfack: För in en kompatibel skiva i skivfacket. BDS-systemets skivfack klarar 5-tums (12 cm) och 3-tums (8 cm) skivor.

2. Hörlursutgång och EzSet/EQ-mikrofoningång: Sätt i en 3,5 mm (1/8 tum) stereokontakt från hörlurar i uttaget. Under EzSet/EQ högtalarkalibrering ska mikrofonen sättas i här.

OBS: När en kontakt sätts i hörlursuttaget tystas automatiskt BDS-systemets högtalare men HDMI-ljudutgången är fortsatt aktiv.

3. USB-/iPad-/iPod-/iPhone-ingång: Du kan använda USB-porten för att spela upp ljudfiler från Apple iOS-enheter som ansluts till porten, för att spela upp ljudfiler samt för att visa video- och bildfiler från en USB-enhet som anslutits till porten. Anslut enheten till USB-porten genom att passa in den så att den går ända in. Du kan sätta in eller koppla ur enheten när som helst – det krävs inga installations- eller utmatningsprocedurer. Du kan även använda USB-porten för att uppdateringar av den inbyggda programvaran. Om en uppdatering för BDS-systemets operativsystem släpps i framtiden kan du ladda ner den till BDS-systemet genom att använda denna port. Kompletta instruktioner blir tillgängliga vid detta tillfälle.

VIKTIGT: Anslut inte in en PC eller annan USB-värd/-styrenhet till denna port, eftersom det kan skada både BDS-systemet och den andra enheten.

OBS: Denna USB-port är anpassad för 2,1 A uteffekt och är certifierad för att ladda iPad-enheter (även iPhone- och iPod-enheter). Det finns även en USB-anslutning på baksidan med liknande funktionalitet som är anpassad för 500 mA och kan ladda iPhone- och iPod-enheter.

4. Volymring och Power-knapp: Justera volymen genom att vidröra ringen. Rör medurs runt ringen för att höja volymen och moturs för att sänka den.

VIKTIGT: Om ljudet från högtalarna visar distorsion vid hög volym bör volymen sänkas eftersom långvarig distorsion kan skada systemet.

Tryck på knappen för att slå på BDS-systemet (ON). Om systemet redan är på kan du trycka på knappen för att sätta det i standby-läge, viloläge eller OFF-läge.

Tabellen visar de olika lägena tillsammans med LED-signal.

Läge	Drift	LED-signal
ON (PÅ)	Tryck på Power-knappen	Vit
Standby	Tryck länge på Power-knappen i driftläge (2,5 sekunder)	Svagt orange
OFF (AV)	Stäng av (OFF) med strömbrytaren på baksidan.	OFF (AV)
Vila	<ul style="list-style-type: none"> Ingen aktivitet på 15 minuter i driftläge, auto-standby ON Tryck kort på Power-knappen på framsidan i driftläge. Tryck kort på fjärrkontrollens powerknapp eller power off-kommando från extern IR- eller fjärrapp 	Orange

OBS: När systemet startar kommer volymringen att snurra tills startprocessen är slutförd.

5. NFC för Bluetooth-parkoppling: Near Field Communication (NFC) används för snabb Bluetooth-parkoppling av kompatibla Android™- och Windows®-enheter. Placera den mobila enheten nära NFC-logon ovanpå systemet för att parkoppla eller bryta parkopplingen.

OBS: Systemet kan sättas i driftläge från standby-/viloläge genom att knacka på NFC-ytan.

6. Eject-knapp (utmatning) (visas enbart när en skiva har satts i): Rör den här knappen för att mata ut en skiva från BDS-systemets inbyggda skivfack. Se till att inga föremål blockerar skivfacket när du rör vid knappen.

OBS: Om du inte tar bort den utmatade skivan inom 30 sekunder kommer den automatiskt att dras in i skivfacket igen för att skyddas.

7. Informationsdisplay: Olika meddelanden visas på denna skärm när kommandon tas emot och för att visa ljud/video som spelas upp, inställningarna för BDS-systemet eller andra aspekter av systemets status som beskrivs i denna bruksanvisning.

BDS 280S/580S anslutningar och reglage på baksidan

BDS 280S

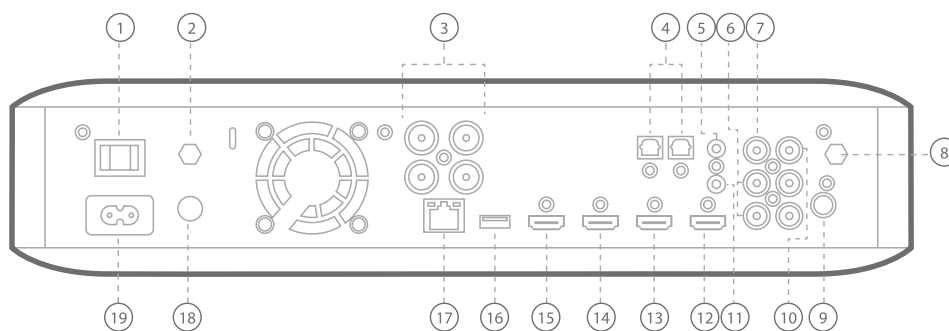

BDS 580S

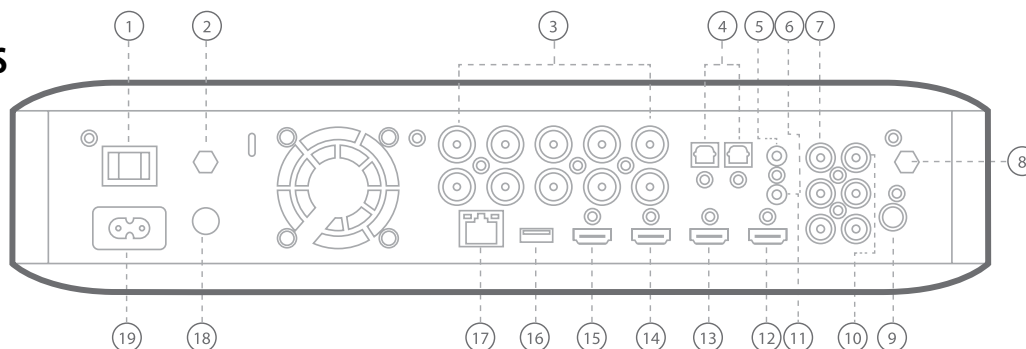

Följande är de reglage som finns på baksidan av BDS 280S/580S-systemet:

1. Huvudströmbrytare
2. AirPlay-antenn
3. Högtalarutgångar
4. Optiskt digitalt ljud (S/PDIF)-ingångar
5. Utlösarutgång
6. AUX 1- och AUX 2-ingång
7. Subwoofer-utgång
8. Wi-Fi-antenn
9. FM-radioantennutgång
10. Digitalt koaxialt ljud (S/PDIF)-ingång
11. IR fjärringång
12. HDMI-utgång (ARC)
13. HDMI 1/MHL-ingång
14. HDMI 2-ingång
15. HDMI 3 (Apple)-ingång
16. USB-ingång
17. Nätverksuttag
18. WPS-knapp
19. AC strömingång

1. Huvudströmbrytare: Denna mekaniska brytare slår på (ON) och stänger av (OFF) strömmen till BDS-systemet. När du har gjort och kontrollerat alla anslutningar ska denna strömbrytare ställas i läge ON. Vid normal användning lämnas oftast denna brytare i läget ON, dess läge kan inte ändras med fjärrkontrollen. Om du inte ska använda systemet under lång tid kan du ställa strömbrytaren i läge OFF för att spara energi.

2. AirPlay-antenn: Anslut antenntillbehöret märkt **Antenna 1** här för bättre Wi-Fi-mottagning. Anslut antenntillbehöret för AirPlay-uppspelning från iPad/iPod/iPhone.

3. Högtalarutgångar: Använd högtalarkablarna som medföljer högtalarna för att ansluta högtalarna till motsvarande anslutningar.

- BDS 280S-systemet har två utgångar för vänster och höger högtalare.
- BDS 580S-systemet har fem utgångar för center, främre vänster, främre höger, surround vänster och surround höger högtalare.

4. Optiskt digitalt ljud (S/PDIF)-ingångar: Anslut den optiska digitala utgången på en källkomponent för ljud hit. Signalen kan vara Dolby Digital, DTS® eller standard PCM digitalt ljud.

5. Utlösarutgång: Anslutningen ger 12 V DC när systemet är på. Det kan användas för att slå på och stänga av andra enheter som en aktiv subwoofer.

6. AUX 1- och AUX 2-ingång: Använd dessa anslutningar för att ansluta till en källhet med ljud (t.ex. ett kassettdäck). Anslut inte en grammfonspelar till dessa anslutningar utan grammfonförstarkare.

7. Subwoofer-utgång: Anslut en mono RCA ljudkabel från utgången till en aktiv subwoofers linenväingång eller LFE-uttag.

8. Wi-Fi-antenn: Anslut antenntillbehöret märkt **Antenna 2** här för bättre Wi-Fi-mottagning.

9. FM-radioantennutgång: Anslut den medföljande FM-antennen till denna ingång.

10. Digitalt koaxialt ljud (S/PDIF)-ingång: Anslut den digitala koaxialutgången på en källkomponent för ljud hit. Signalen kan vara en Dolby® Digital-bitström, ett DTS®-bitström eller en standard PCM digital-audio bitström.

11. IR fjärringång: När IR-sensorn på framsidan är blockerad (exempelvis om systemet är installerat i ett skåp) kan du ansluta en IR-mottagare (tillval) till IR fjärringången.

12. HDMI-utgång (ARC): Anslut BDS-systemets HDMI-utgång till TV:ns HDMI-ingång. Om din TV är 3D-kompatibel, kan du titta på 3D-innehåll i 3D antingen från BDS-systemets inbyggda skivspelare eller från andra 3D-kapabla signalkällor som är anslutna till BDS-systemets HDMI-ingångar (se nedan). Systemets HDMI-utgång har även Audio Return Channel (ARC) som överför en digital ljudsignal från TV- eller videodisplay tillbaka till BDS. På så sätt kan du lyssna på HDMI-enheter som är anslutna direkt till TV:n (exempelvis en digital TV-mottagare) utan att ytterligare anslutningar behöver göras från enheten till BDS-systemet.

OBS: Du måste aktivera ARC-utgången på TV:n. Se din TV: s bruksanvisning för information.

13. HDMI-ingångar: Du kan ansluta upp till tre ytterligare källenheter som har HDMI-kontakter till BDS-systemet. HDMI-anslutningen överför både digitala ljud- och videosignaler mellan enheter, och därför behöver du inte göra några ytterligare ljudanslutningar för enheter som du ansluter via HDMI-ingångar. BDS-systemet skickar 3D-videosignaler från 3D-kompatibla HDMI-källenheter till TV:n via HDMI-utgången.

Vissa HDMI-ingångar har specifik funktionalitet:

- HDMI 1/MHL-ingång: Ingången accepterar både HDMI- och MHL-anslutningar. MHL kan användas med många mobila smarta enheter för att spegla dess ljud- och videoinnehåll på BDS-systemet medan enheten laddas upp (läs i enhetens bruksanvisning). Anslutningen är även kompatibel med Roku Streaming Stick som ger åtkomst till Roku-tjänster och styrs med BDS-systemets fjärrkontroll.
- HDMI 2-ingång: Detta är en generisk ingång som accepterar enheter med HDMI-utgång. Den hjälper till att överföra krypterad avkomprimerad digital data från BDS-systemet till enheten som är ansluten till BDS-systemet.
- HDMI 3 (Apple)-ingång: Ingången accepterar alla HDMI källenheter men om Apple-produkter, som Apple TV eller Mac Mini, ansluts kan BDS-systemets fjärrkontroll användas för att styra dem (ingången på fjärrkontrollen är förprogrammerad för Apple standardfjärrkommandon).

14. USB-ingång: Du kan använda USB-porten för att spela upp ljudfiler från Apple iOS-enheter som ansluts till porten, för att spela upp MP3- och WMA-ljudfiler samt för att visa video- och bildfiler från en USB-enhet som anslutits till porten. Anslut enheten till USB-porten genom att passa in den så att den går ända in. Du kan sätta in eller koppla ur enheten när som helst – det krävs inga installations- eller utmatningsprocedurer. Du kan även använda USB-porten för att utföra uppgraderingar av den inbyggda programvara. Om en uppgradering för BDS-systemets operativsystem släpps i framtiden kan du ladda ner den till BDS-systemet genom att använda denna port. Kompletta instruktioner kommer att finnas då.

VIKTIGT: Anslut inte in en PC eller annan USB-värd/-styrenhet till denna port, eftersom du då kan skada både BDS-systemet och den andra enheten.

OBS:

- **Apple-enheter ska enbart anslutas till USB-porten på framsidan för uppspelning av ljud.**
- **Denna USB-port är anpassad för 500 mA uteffekt och är certifierad för att ladda iPhone- och iPod-enheter. Det finns även en USB-anslutning på framsidan med liknande funktionalitet som är anpassad för 2,1 A och som även kan ladda iPad-enheter.**

15. Nätverksuttag: Använd en Cat. 5- eller Cat. 5E-kabel (medföljer inte) för att ansluta BDS-systemets nätverksuttag till hemnätverket för att spela upp innehåll från AirPlay-, DLNA- och strömningstjänster och för att styra appen Harman Kardon Remote för iOS och Android. Dessutom kan systemuppdateringar laddas ned och installeras från kompatibla enheter som är anslutna i nätverket.

16. WPS-knapp: Du kan ansluta till internet med WPS-knappen.

17. AC strömångång: När du har gjort och kontrollerat alla andra anslutningar, anslut den medföljande nätsladden till denna ingång och till ett eluttag.

Fjärrkontrollfunktioner

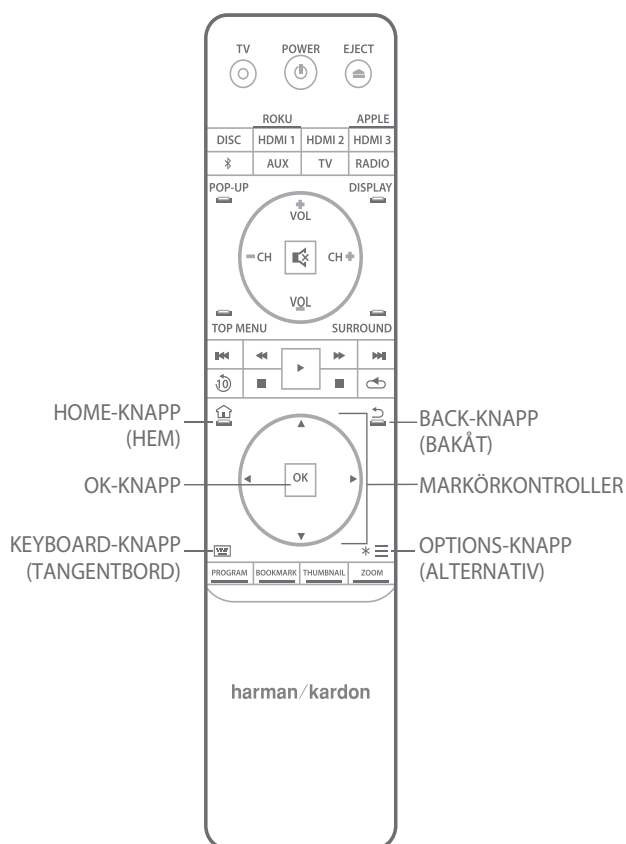

Power-knapp: BDS-systemet har fyra olika lägen:

- **OFF (ON/Standby-indikatorn lyser inte):** När huvudströmbrytaren på baksidan är i läget OFF eller elkabeln är fränkopplad är BDS-systemet avstängt och reagerar inte på några kommandon. Koppla in strömkabeln i ett fungerande eluttag och sätt strömbrytaren i läge ON så sätts systemet i standby-läge.
- **Standby (powerindikatorn lyser svagt orange):** Standby-läget minimerar energiförbrukningen när du inte använder BDS-systemet. AirPlay avbryter inte enheten i standby-läge. När systemet är i standby kommer ett tryck på Power-knappen att slå på enheten. För att sätta systemet i standby när det är på ska du trycka på Power-knappen mer än två sekunder.

OBS: För att spara energi kan du ställa in systemet att automatiskt gå till standby-läge om inget reglage använts eller ingen ljudsignal har funnits på 15 minuter.

- **Vila (powerindikatorn lyser fast orange):** Viloläget tystar BDS-systemets utgångar och stänger av OSD och displayen på framsidan men gör att systemet kan slås på automatiskt och spela ljud vid signal från AirPlay- eller Bluetooth-enhet. När systemet är i vila kommer ett tryck på Power-knappen att slå på enheten. För att sätta systemet i vila när det är på ska du trycka på Power-knappen ett ögonblick.
- **ON (powerindikatorn lyser fast vit):** När BDS-systemet är på (ON) är det i drift.

Power-knapp för TV: När du har programmerat fjärrkontrollen kan du slå på och stänga av TV:n med denna knapp.

Utmatningsknapp (Eject): Tryck på knappen för att mata ut en skiva från BDS-systemets inbyggda skivspelare. Innan du trycker på denna knapp, se till att inga föremål blockerar skivfackets öppning.

Källknappar: Tryck på en av dessa knappar för att välja en källan. Denna åtgärd väcker även BDS-systemet från standby-läge.

- Första trycket på Aux-knappen ändrar BDS-systemet till senast använda källa som Coaxial Digital, Optical Digital 1, Optical Digital 2, Analog Audio 1, Analog Audio 2 eller HDMI ARC. För varje tryck går BDS-systemet vidare till nästa källa. Ett tryck på Aux-knappen sätter även fjärrkontrollen i läge för att styra extra komponenter och fjärrkontrollen kan då använda förprogrammerade och/eller inlärd funktioner.

OBS: Du måste välja nätverksbaserade källor via hemmenyn (DLNA, Youtube).

Popupknapp: Tryck på knappen under uppspelning av en Blu-ray Disc-inspelning eller DVD-skiva för att visa dess skivmeny.

OBS: Denna funktion är skivberoende. Inte alla DVD-skivor har popupmenyer. Om DVD-skivan saknar popupmeny, kan det hända att skivmenyn ändå visas när du trycker på popupknappen. Detta beror dock på hur skivans menysystem har skapats.

Displayknapp: Genom att trycka på denna knapp när du spelar Blu-ray Disc- och DVD-inspelningar, aktiveras en display med information om den skiva eller det program som för tillfället spelas upp. Om du trycker på denna knapp när du spelar upp en video eller bildspel från USB-enhet visas statusfältet. Knappen fungerar inte när BDS-systemet spelar upp material från iOS-enhet, aux-källa eller radio. Displayknappen har ingen funktion under uppspelning av låtar eller bilder.

Kanalknappar (+/-): Knapparna påverkar inte BDS-systemet men kan programmeras att styra funktioner på Aux-komponent. Trycker du på "Channel +/-" går enheten till de förinställda stationerna som finns på FM-radion.

Volymknappar (+/-): Tryck på dessa knappar för att höja eller sänka volymen på BDS-systemets högtalare.

OBS: Volymknapparna +/- ändrar inte volymen för HDMI-ljudutgången.

VIKTIGT: Vrid inte upp volymknapparna till eller förbi den punkt där ljudet från högtalarna blir förvrängt. Det kan skada högtalarna.

Mute-knapp (tyst): Tryck på knappen för att tysta ljudet från BDS-systemets högtalare. Tryck på knappen en gång till för att höra ljudet.

OBS: Mute-knappen tystar inte HDMI-ljudutgången.

Top Menu-knapp (Huvudmeny): Knappen visar huvudmenyn på den Blu-ray Disc eller DVD-skiva som spelas upp.

OBS: Denna funktion är skivberoende. Inte alla DVD-skivor har en huvudmeny. Om DVD-skivan inte har någon huvudmeny kan man visa skivmenyn genom att trycka på Top Menu-knappen beroende på hur skivans menysystem är utformat.

Surroundknapp: Tryck på knappen för att växla mellan alla surroundljudlägen som finns för det aktiva programmet. Varje tryck på surroundknappen växlar till nästa läge. Ett popupfönster som visar lägena öppnas när du växlar mellan dem.

OBS: Inte alla surroundlägen finns för alla program. Surroundläge baseras på det ljudformat som spelas upp från Disc/HDMI-källan.

Transportkontrollknappar: Dessa knappar styr BDS-systemets inbyggda Blu-ray Disc-spelare, iOS-enheter, USB-enheter och strömmingskällor. När fjärrkontrollen är i läge för att styra auxkomponenter kan de styra funktioner hos aux-komponenten.

Replay-knapp (Repris): Tryck på knappen för att spela repris på de föregående 10 sekunderna av den media som spelas upp på Blu-ray-, DVD-, CD-, USB- och dataenheter.

Repeat-knapp (Upprepa): När BDS-systemet spelar Blu-ray Disc- eller DVD-inspelning går knappen igenom befintliga upprepningsslagen, som kapitel, titel, OFF.

OBS: Alla Blu-ray-skivor har inte stöd för upprepad uppspelning.

När BDS-systemet spelar upp en CD-skiva eller medier som lagrats på iPod- eller USB-enhet används knappen för att gå igenom upprepningsslagen: enstaka, alla, OFF.

Home-knapp: Genom att trycka på knappen återgår du till hemskrämen oavsett av vilken skärm som är aktiv när du trycker på knappen.

Back-knapp (Tillbaka): Tryck på knappen om du vill lämna aktuell meny på skärmen och gå tillbaka till föregående skärm.

OK-knapp: Tryck på denna knapp för att välja markerat objekt i menyn på bildskärmen.

Markörknappar: Använd knapparna för att navigera bland menyobjekt på skärmen.

Keypad-knapp (Knappsats): Tryck för att ta fram en knappsats med 10 knappar för att ange bokstäver och siffror för nätverksinställning, kapitelsökning och liknande.

Options-knapp (Alternativ): Genom att trycka på denna knapp visas alla tillgängliga alternativ för objektet som är aktiv när knappen trycks på. När du lyssnar på Aux-källa kan du genom att trycka på Options-knappen justera ljudfördröjningen och "läppsynka" ljud och bild när du tittar på videoprogram med ljud som spelas upp via systemets ingångar på baksidan.

OBS: Options-knappen har ingen funktion under uppspelning av låtar.

Programmeringsknapp (Röd): Tryck på knappen för att programmera spellista för den skiva som spelas upp.

Zoomknapp (Blå): Tryck på Zoom-knappen för att zooma in eller ut från video eller bild. Används navigeringsknapparna för att zooma in olika delar av bilden.

OBS: Denna funktion är skiv-beroende för Blu-ray Disc-inspelningar och DVD-skivor. Alla skivor kan inte zoomas in.

Bokmärkesknapp (Grön): Tryck för att aktivera bokmärkesfunktionen.

Miniatyrbild-knapp (Gul): Tryck på knappen under bildspelsvisning så visas miniatyrbilder av alla bilder i bildspelet.

Röd, grön, gul och blå knapp: När BDS-systemet spelar upp en Blu-ray-skiva, kan dessa knappar aktivera funktioner och menyer som kan variera från skiva till skiva. Se menyinstruktioner för respektive skiva för mer information.

OBS: Dessa Blu-ray Disc-funktioner kan åsidosätta bokmärkes-, miniatyrbild-, programmerings- och zoomfunktioner.

Anslutningar

WARNING: Innan du gör några anslutningar till BDS-systemet ska du se till att systemets strömkabel är urkopplad från systemet och eluttaget. Anslutning av högtalare när systemet är strömsatt och igång kan skada högtalarna eller BDS-systemet.

Högtalarna och BDS-systemet har motsvarande (+) och (-) anslutningar.

De flesta högtalare använder rött för att markera (+)-anslutning och svart för (-)-anslutning.

BDS-systemet har färgkodade högtalaranslutningar:

BDS 280S	
Vit	vänster kanal (+)
Röd	höger kanal (+)
Svart	(-) på båda kanalerna

BDS 580S	
Vit	främre vänster (+)
Röd	främre höger (+)
Blå	surround vänster (+)
Grå	surround höger (+)
Grön	center (+)
Svart	(-) på alla kanaler

Svart används för alla (-)-anslutningar på BDS-systemet.

Var noga med att ansluta alla högtalare på exakt samma sätt: (+) på högtalaren till (+) på BDS-systemet och (-) på högtalaren till (-) på BDS-systemet. Om en eller flera av högtalarna kopplas fel kommer ljudet att bli tunt, basen svag och det blir dålig stereobild.

WARNING: Se till att de skalade (+)- och (-)-kablarna inte vidrör varandra eller den andra anslutningen. Kontakt mellan kablarna kan orsaka kortslutning som kan skada BDS-systemet.

Ansluta aktiv subwoofer

Använd en RCA monokabel för att ansluta BDS-systemets subwooferutgång till den aktiva subwoofern. Läs i subwoofers bruksanvisning för mer information om anslutning av subwoofern.

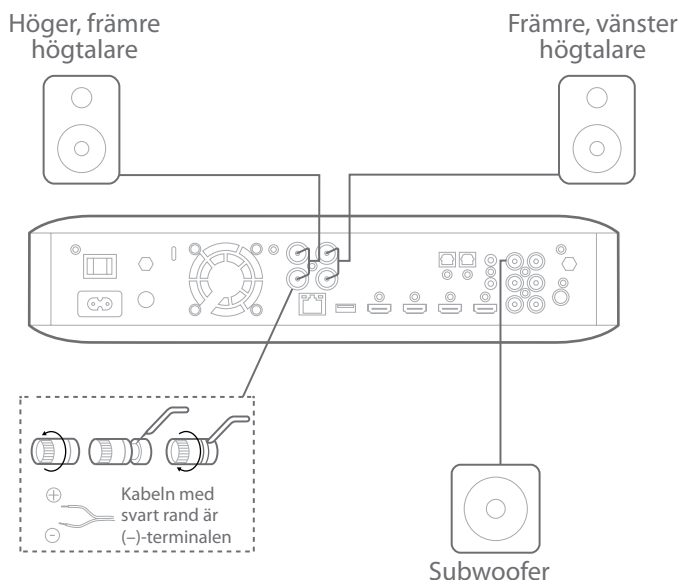

Ansluta FM-antennen

Anslut den medföljande antennen till FM-antennutgången enligt bilden nedan. Dra ut antennkabeln helt och flytta den till olika positioner tills du får den bästa mottagningen för dina favoritkanaler.

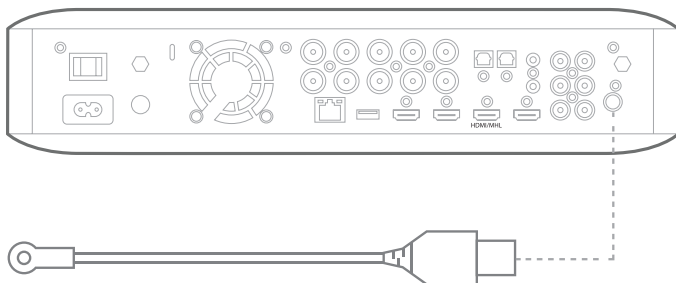

Ansluta TV eller bildskärm

Använd den medföljande HDMI-kabeln för att ansluta BDS-systemets HDMI-utgång till HDMI-ingången på TV:n/bildskärmen. BDS-systemet är HDMI version 1.4b med 3D och 30/36-bitars Deep Color.

OBS: Om du har enheter (t.ex. en digital mottagare) som redan är anslutna direkt till TV:n, kan du mata ljudet till BDS-systemet via Audio Return Channel på HDMI-utgången och det krävs inga ytterligare anslutningar till systemet.

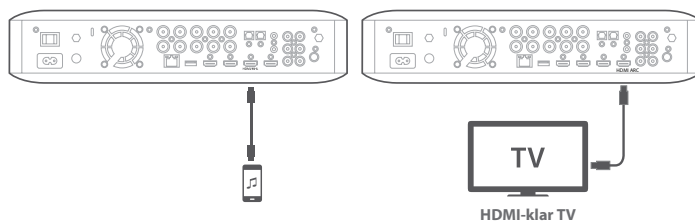

Ansluta dina HDMI-källenheter

Om du har några källenheter med HDMI-kontakter kan du använda dem för att få bästa möjliga bild- och ljudkvalitet. Eftersom HDMI-kabeln överför både digitala videosignaler och digitala ljudsignaler, behöver du inte göra några ytterligare ljudanslutningar för enheter som du ansluter via HDMI-kabel.

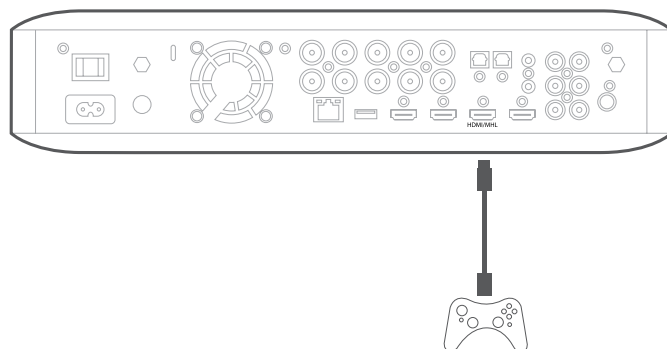

Ansluta dina analoga ljudkällenheter

Källenheter för optiskt ljud

Om du har minst två icke HDMI-källenheter med optiska ljudutgångar kan du ansluta dem till systemets optiskt ljud-utgångar.

Källenheter för digitalt koaxialt ljud

Om en av dina icke-HDMI-källenheter har en digital koaxial-utgång ska den anslutas till systemets digitala koaxial-ingång.

OBS: Gör endast en typ av digital anslutning (HDMI, optisk eller koaxial) från varje enhet.

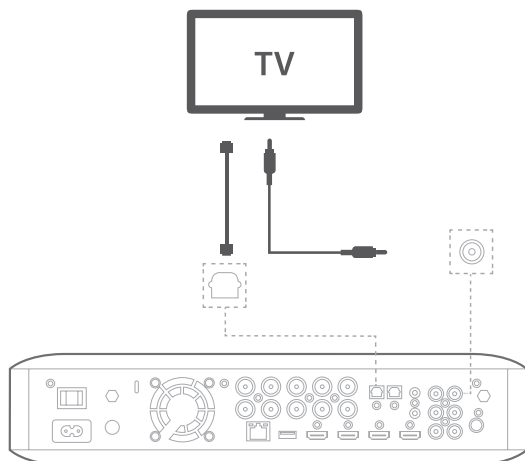

Ansluta analoga ljudkällenheter

Använd systemets Aux-ingångar för upp till två källenheter som inte har HDMI- eller digitalt ljud-anlutningar.

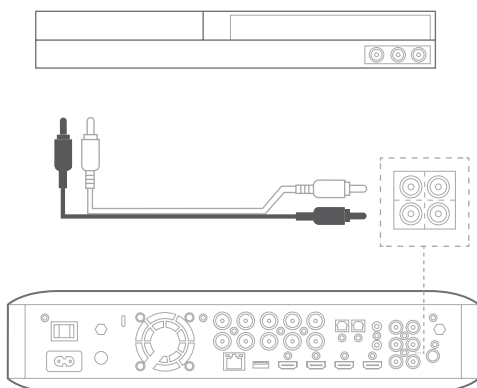

Ansluta till lokalt nätverk (Local Area Network, LAN)

Använd en Cat. 5/5E-nätverkskabel (medföljer ej) för att ansluta BDS-systemets nätverksuttag direkt till routern, switchen, modemmet eller Ethernet-uttag med tillgång till internet.

OBS: Om du har ett trådlöst hemnätverk kan du välja att hoppa över detta steg och använda skärmmenyerna på BDS för att ansluta till Wi-Fi senare.

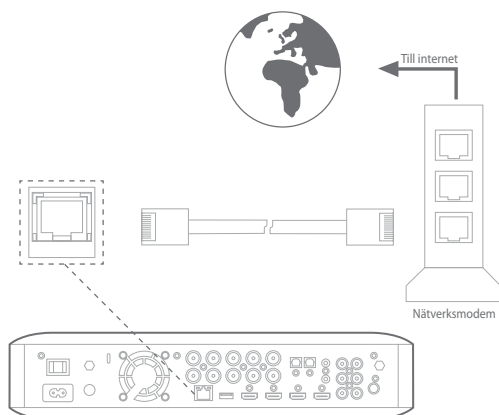

Ansluta subwoofers utlösargång

Om systemet har utrustning som kan styras av en DC-utlösarsignal ska den anslutas till systemets subwoofertlösarslutning med en mono 3,5 mm-kontakt. Systemet skickar en 12 V DC (100 mA) utlösarsignal till anslutningen när det slås på.

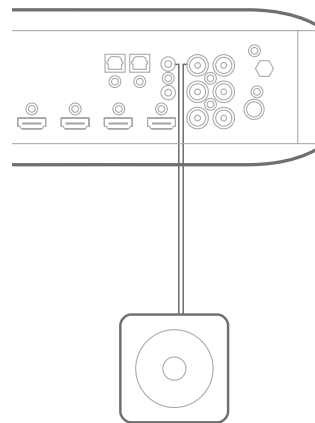

Subwoofer

Ansluta IR fjärringång

BDS-systemet har en anslutning för IR fjärringång så att du kan fjärrstyra systemet om det är placerat i ett skåp eller på en plats som inte är inom synhåll för fjärrkontrollen. Anslut en extern IR-mottagare till systemets anslutning för IR fjärringång.

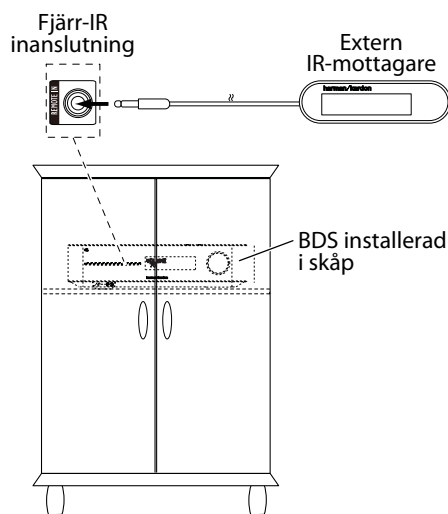

Hur ansluter du nätström

BDS-systemet levereras med löstagbar nätsladd. Denna typ av sladd gör det enklare för dig att installera och ansluta alla andra systemkablar till systemets baksida.

OBS:

- **Strömkraven för BDS-systemet är 100–240 V AC, 50/60 Hz, 120 W (BDS 580S) eller 90 W (BDS 280S).**
- **Innan du ansluter strömkabeln till ett vägguttag ska du se till att du korrekt gjorda högtalar-, video- och audioanslutningar.**

Anslut hon-ändan av mottagarens löstagbara strömkabel till strömingången på baksidan. Anslut andra änden till ett fungerande eluttag.

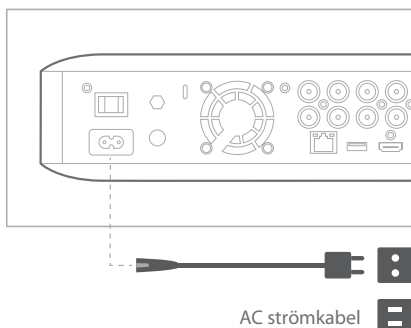

Ansluta hörlurar

BDS-systemets hörlursutgång passar för vanliga 3,5 mm-kontakter. När du kopplar in hörlurskontakten i anslutningen kommer systemets högtalare att tystas. HDMI-ljudet till TV:n tystas inte.

När hörlurar är anslutna till systemets hörlursuttag kan du trycka på fjärrkontrollens surroundknapp för att växla mellan följande två lägen:

- **Harman Headphone**, som virtualiserar ett flerkanals surroundljud till två kanaler. Läget bevarar ljudets ursprungliga uppdelning så att du kan lyssna på ett omslutande surroundljud i vanliga stereohörlurar.
- **Headphone Bypass**, som mixar ner surroundljudet till normal stereo. Läget bevarar inte flerkanalsuppdelningen som finns i det ursprungliga surroundljudet.

Ansluta till nätverk via Wi-Fi

Du kan ansluta enheten till internet via Wi-Fi.

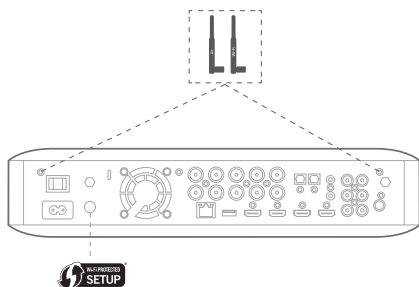

Följande instruktioner hjälper dig att ansluta enheten till nätverket.

- På hemskärmen väljer du **Settings > Network (Inställningar > Nätverk)**.
- Kontrollera att nätverksanslutningen är i läge ON.
- Ställ in typ på **Wi-Fi**.
- Välj önskad metod för att ansluta till ditt trådlösa nätverk under **Setup Wi-Fi (Inställningar Wi-Fi)**.

Det finns fem alternativ för att ställa in trådlösa nätverk:

- Välj ett trådlöst nätverk
- Konfigurera Wi-Fi genom iOS
- WPS PBC (knappreglage)
- WPS PIN
- Anpassad inställning

Välja trådlöst nätverk

Välja ett trådlöst nätverk

1. Markera **Choose a network (Välj nätverk)** i listan **Setup Wi-Fi (Inställningar Wi-Fi)**.
2. Följ instruktionerna på skärmen för att välja ditt trådlösa hemnätverk och ange ditt lösenord om det krävs.

Konfigurera Wi-Fi genom iOS

Anslut en iOS-enhet (iPhone, iPod touch eller iPad) till USB-porten på BDS-systemets framsida. Kontrollera att Wi-Fi är aktiverat på din iOS-enhet och att den är ansluten till ditt trådlösa hemnätverk.

OBS: iOS version 5 eller högre krävs för iOS Wi-Fi-delning.

1. Markera **Configure Wi-Fi by iOS (Konfigurera Wi-Fi genom iOS)** i listan **Setup Wi-Fi (Inställningar Wi-Fi)**. En poppruta visas på iOS-enheten.
2. Markera **Allow (Tillåt)** för att bekräfta att du vill dela dina Wi-Fi-inställningar.
3. Anslutningen bör nu upprättas automatiskt. Kontrollera status på din TV.

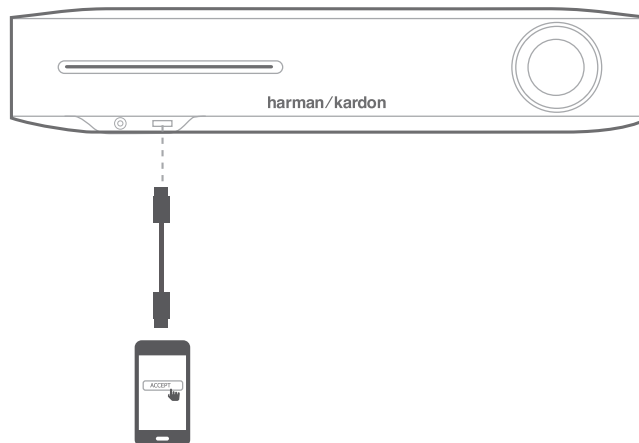

WPS PBC (knappreglage)

1. Markera **WPS PBC** i listan **Setup Wi-Fi (Inställningar Wi-Fi)** och tryck på knappen **WPS** på baksidan av BDS-systemet.
2. Gå till den trådlösa routern och tryck på **WPS** där.
3. Anslutningen bör nu upprättas automatiskt. Kontrollera status på din TV.

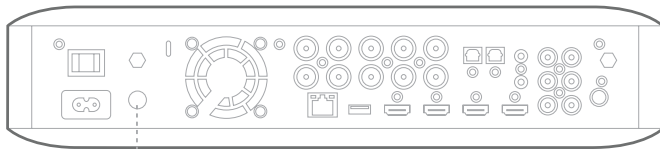

WPS PIN

1. Markera **WPS PIN** i listan **Setup Wi-Fi (Inställningar Wi-Fi)**. En PIN-kod visas på skärmen.
2. Ange samma PIN-kod på den trådlösa routerns webbsida för att ansluta. Läs i routerns bruksanvisning för mer information.

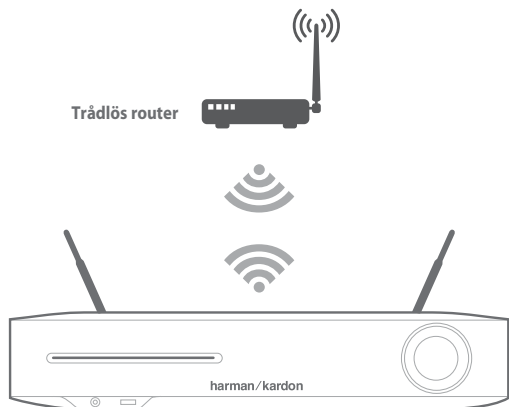

Anpassad inställning

Välj alternativet anpassad inställning om du vill ansluta BDS-systemet manuellt till Wi-Fi. För att ansluta BDS-systemet till ett visst Wi-Fi-nätverk måste du ange nätverkets namn och lösenord i nätverksinställningarna. Kontrollera SSID.

Förbereda fjärrkontrollen

Sätta i batterierna

Systemets fjärrkontroll använder tre AAA-batterier (medföljer). Sätt i batterierna enligt bilden, se till att polariteten blir rätt.

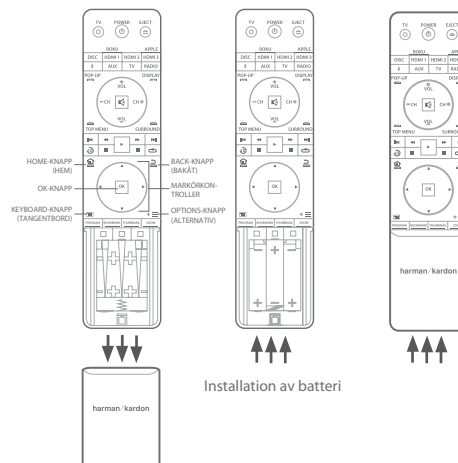

Installation av batteri

Använda fjärrkontrollen

När du använder fjärrkontrollen ska du komma ihåg att rikta den mot systemets framsida. Se till att inga föremål, som möbler, blockerar mellan fjärrkontrollen och systemet. Starkt ljus, lysrör och plasmaskärmar kan störa fjärrkontrollen.

- Fjärrkontrollen har en räckvidd på ungefär 6 meter (20 fot) beroende på ljusförhållanden.
- Du kan använda fjärrkontrollen från en vinkel på upp till 30° åt endera sidan av BDS-systemet.

Om fjärrkontrollen inte fungerar som den ska eller om tryck på fjärrkontrollen inte tändar bakgrundsbelysningen ska du kontrollera att batterierna är korrekt isatta. Om fjärrkontrollen ändå inte fungerar som den ska kan du byta till nya batterier.

Programmera fjärrkontrollen

Förutom att styra BDS-systemet kan du programmera enhetens fjärrkontroll att styra en auxkomponent. Fjärrkontrollen kan även lära sig koder direkt från andra fjärrkontroller. Det gör att du kan kombinera inlärd kommandon med programmerade koder så att fjärrkontrollen kan styra mer än en auxkomponent. Typiska auxkomponenter är TV:n, en digital- eller kabelbox. Fjärrkontrollen styr auxkomponenten/-komponenterna när auxknappen tryckts in. Vid tryck på någon annan källknapp återgår fjärrkontrollen till normalt styrläge för BDS-systemet.

Programmera fjärrkontrollen att styra en auxkomponent:

1. Kontrollera inställningskoderna för komponenttyp (exempelvis TV eller kabelbox) och märke i listan Koder för fjärrkontroll av auxkomponenter som börjar på sidan 24.
2. Slå på auxkomponenten.
3. Tryck snabbt på auxknappen och släpp sedan.

OBS: Fjärrkontrollen är kvar i programmeringsläge under 20 sekunder vilket innebär att steg 4 måste slutföras inom den tiden.

- Rikta fjärrkontrollen mot den komponent som du just slagit på och ange inställningskoden från steg 1 ovan. Tryck på röda programmeringsknappen för första siffran, gröna bokmärkesknappen för andra siffran, gula miniatyrbildsknappen för tredje siffran och blå zoomknappen för den sista siffran. Om kodsiffran som ska anges är "0" behöver du inte trycka på motsvarande knapp. Om siffran är 1 eller högre trycker du det antalet gånger på knappen. När du har angett alla fyra siffrorna trycker du på OK – komponenten ska nu stängas av.
- Om fjärrkontrollen stänger av komponenten i steg 4 trycker du på auxknappen en gång till för att spara inställningskoden. För att bekräfta att koden har sparats blinkar LED-indikatorn tre gånger.

OBS: För att programmera fjärrkontrollen för en TV ska du använda TV-knappen i stället för AUX-knappen.

Autosökningsmetod

Om du har testat med alla fyrsiffriga inställningskoder som finns i listan för din enhet och den inte stängs av kan du använda följande autosökningsmetod.

- Slå på den enhet som du vill ska styras av BDS-systemets fjärrkontroll, antingen manuellt eller med enhetens fjärrkontroll.
- Tryck snabbt på auxknappen i tre sekunder för att BDS-fjärrkontrollen ska gå till inställningsläge.

OBS: Fjärrkontrollen är kvar i programmeringsläge under 20 sekunder vilket innebär att steg 3 måste slutföras inom den tiden.

- Markera den region som du befinner dig i och den typ av enhet som du programmerar: om du har en amerikansk TV ska du inte trycka på någon av de färgade knapparna.
 - För en EU-TV ska du trycka på röd programmeringsknapp en (1) gång.
 - För en HDTV ska du trycka på röd programmeringsknapp två (2) gånger.
 - För en amerikansk kabelmottagare ska du trycka på röd programmeringsknapp tre (3) gånger.
 - För en EU-kabelmottagare ska du trycka på röd programmeringsknapp fyra (4) gånger.
 - För en amerikansk satellitmottagare ska du trycka på röd programmeringsknapp fem (5) gånger.
 - För en EU-satellitmottagare ska du trycka på röd programmeringsknapp sex (6) gånger.
- Rikta BDS-systemets fjärrkontroll mot enheten och tryck på uppåtpilen, varje tryck skickar en signal för en inställningskodsiffra. Fortsätt trycka på uppåtpilen för en snabbsökning av inställningskoder. Släpp uppåtpilen så snart som enheten stängs av. Om du går förbi korrekt inställningskod kan du komma tillbaka till den genom att trycka på nedåtpilen, en inställningskod per tryck, tills enheten slås på igen.
- När BDS-systemets fjärrkontroll stänger av komponenten i steg 4 trycker du på auxknappen en gång till för att spara inställningskoden. För att bekräfta att koden har sparats blinkar LED-indikatorn tre gånger.

OBS: För att programmera fjärrkontrollen för en TV ska du använda TV-knappen i stället för AUX-knappen.

Programmera enskilda knappkoder på fjärrkontrollen

Du kan programmera in koder från andra komponenters fjärrkontroller på BDS-fjärrkontrollens knappar.

- Tryck och håll samtidigt ned auxknappen och röd programmeringsknapp på BDS-fjärrkontrollen under minst tre sekunder. Fjärrkontrollens auxknapp blinkar en gång.
- Placera BDS-systemets fjärrkontroll och den fjärrkontroll som du vill lära in koder från riktade mot varandra på ungefär 2,5 cm avstånd så att deras IR-sändare är riktade mot varandra.
- Tryck på den knapp på BDS-fjärrkontrollen där du vill lära in ett kommando. (Fjärrkontrollen är kvar i inlärningsläge i 20 sekunder efter knappen har tryckts in.)
- Tryck på knappen på den fjärrkontroll som du vill lära BDS-fjärrkontrollen. När IR-koden har tagits emot och sparats blinkar auxknappens LED tre gånger och BDS-systemets fjärrkontroll blir kvar i inlärningsläge, ivrigt att lära sig ytterligare koder. Om ingen IR-kod tas emot inom 20 sekunder blinkar auxknappens LED snabbt flera gånger och fjärrkontrollen lämnar inlärningsläget.
- Upprepa steg 3 och steg 4 för varje kommando som du vill lära BDS-systemets fjärrkontroll.

OBS: Om auxknappens LED slocknar måste du börja om från steg 2 tills den blinkar flera gånger.

- Tryck en gång på auxknappen eller vänta 20 sekunder för att avsluta inlärningsläget.

OBS: Alla tidigare sparade inställningskoder raderas när programmeringsläget aktiveras.

Kommandon för "Punch Through" av kanaler

När fjärrkontrollen programmerats för att styra en auxkomponent kan du även programmera den att styra auxkomponentens kanal upp/ned- och transportfunktioner (spela, pausa och liknande) även när fjärrkontrollen inte är i auxstyrningsläge. Om exempelvis fjärrkontrollen är programmerad att styra TV:n i auxstyrningsläge kan du även använda TV:ns kanal upp/ned-funktioner, "punch through", så att de fungerar även om fjärrkontrollen är i styrningsläge för exempelvis Disc, Radio eller USB.

OBS: När funktionen är aktiv går TV- och satellitkanalbläddningsfunktioner före alla andra kanalkontroller som är inställda för läget.

- Tryck och håll ned källknappen för huvudenheten som fjärrkontrollen ska styra. Knappen tänds, släcks och tänds sedan på nytt. Släpp knappen.
- Välj typ av "punch through"-programmering.
 - För "punch through" kanalstyrning trycker du på knappen Channel +.
 - För "punch through" transportkontroll trycker du på uppspelningsknappen.
- Tryck på auxknappen. Den ursprungliga källknappen blinkar för att bekräfta åtgärden. Du kan upprepa steg 1 till steg 3 för alla fjärrkontrollens källknappar (Disc, Radio och så vidare).

OBS: För att programmera fjärrkontrollen för en TV ska du använda TV-knappen i stället för AUX-knappen.

OBS: "Punch-through" kanal- och transportkommandon går före befintliga kommandon för knapparna i de källägen som du programmerar. För att ångra "punch through"-programmering följer du samma steg som ovan men trycker på källknappen i steg 1 och steg 3.

Radera en inlärd kod och återställa den ursprungliga knappkoden

1. Tryck och håll samtidigt ned auxknappen och grön bokmärkesknapp på BDS-fjärrkontrollen under minst tre sekunder. BDS-fjärrkontrollen går till inlärningsläge efter att auxknappens LED har tänts.
2. Tryck och släpp den knapp på fjärrkontrollen vars kod du vill radera. Auxknappens LED blinkar tre gånger.
3. För att radera andra knappar trycker du på knapparna i fråga.
4. För att lämna raderingsläge trycker du på auxknappen.

Återställa fjärrkontrollen till fabriksinställningarna

1. Tryck och håll samtidigt ned auxknappen och gul miniatyrbildsknapp på BDS-fjärrkontrollen under minst tre sekunder.
2. Auxknappens LED blinkar tre gånger och lämnar inlärningsraderingsläge.

OBS:

- När du raderar alla inlärd koder kommer alla knappar på BDS-systemets fjärrkontroll att återgå till sina ursprungliga funktioner.
- För att programmera fjärrkontrollen för en TV ska du använda TV-knappen i stället för AUX-knappen.

Styra Apple TV

Om du har anslutit Apple TV till BDS-systemets HDMI 3-ingång kan du även använda BDS-systemets fjärrkontroll för att styra en Apple TV-enhet som strömmar ljud- och videofiler som finns sparade i ditt hemnätverk eller för att komma åt media från internetjänster som Netflix.

Markera någon annan ingångskälla för att BDS-systemets fjärrkontroll ska återgå till normalläge.

OBS: För att programmera fjärrkontrollen för en TV ska du använda TV-knappen i stället för AUX-knappen.

Använda fjärrkontrollen när den har programmerats

Om du trycker på fjärrkontrollens auxknapp så sätts fjärrkontrollen i auxstyrningsläge och den styr då auxkomponent(er) med de koder som finns programmerade i den.

Om du har programmerat en TV med TV-knappen kan du trycka på fjärrkontrollens TV-knapp för att sätta fjärrkontrollen i TV-styrningsläge och den styr då TV:n med de koder som finns programmerade i den.

För att återföra fjärrkontrollen till styrning av BDS-systemet från auxstyrningsläget trycker du på antingen någon annan ingångsknapp eller hemknappen.

Ställa in systemet

För att ställa in BDS-systemet kan du använda fjärrkontrollen för att navigera genom alla skärmenyerna och göra dina val från dem.

- Använd upp/ner-knapparna för att navigera i menylistan.
- För att välja ett markerat objekt trycker du på **OK**. Skärmen ändras beroende på ditt val.
- Du kan gå tillbaka till föregående skärm genom att trycka på Back ◀◀.

OBS: Programvaran BDSx80 CR3 har avancerad ursprunglig inställning vilket innebär att inställningen är annorlunda än den aktuella vid tidpunkten.

När du slår på ditt BDS-system första gången kommer menyerna på skärmen att visa **Initial Setup (Startinställningar)**. Den första skärmen låter dig välja det språk du vill använda.

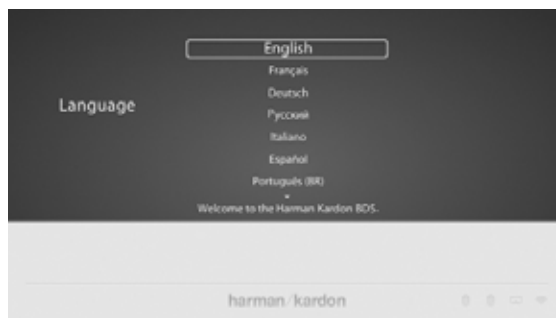

3. Tryck på **OK** så visas startinställningen **Resolution (Upplösning)**.



4. Markera ditt val och tryck på **OK**. Sedan kommer startinställningen för **Aspect Ratio (Bildformat)** att visas. 16:9 Full passar bäst för de flesta skärmar.



5. Markera ditt val och tryck på **OK**. Inställning är slutförd. Tryck på **OK** en gång till för att slutföra startinställningen och visa startmenyn.



Använda BDS-systemet

Startmeny

Tryck på  för att visa startmenyn:



Om en skiva har satts in i systemets inbyggda skivfack visas den i listan som antingen DDA (CD), DVD Video (DVD) eller Blu-ray Disc. Om du har satt in en USB-enhet i systemets USB-port visas den i listan som USB.

OBS: Digitala och analoga ljudkällor som är anslutna till digitala och lineingångar på systemets baksida visas inte i listan. Dessa källor nås via AUX-källan i övre högra hörnet av startmenyn eller genom att trycka på auxknappen på fjärrkontrollen.

För att välja en källa i listan använder du uppåt- och nedåtpilarna för att markera önskad källa och trycker sedan på **OK**. Du kan även välja källa direkt genom att trycka på dess knapp på fjärrkontrollen.

OBS: Beroende på vilka källor som finns i din region kan det finnas en andra startmeny för ytterligare källor. Tryck på nedåtpilen när markören är längst ned bland källorna för att komma till denna ytterligare skärm.

Använda skivspelaren

Bra att tänka på

Hantering av skivor

- För att skivan ska hållas ren ska du ta tag i den i kanten. Rör inte ytan.

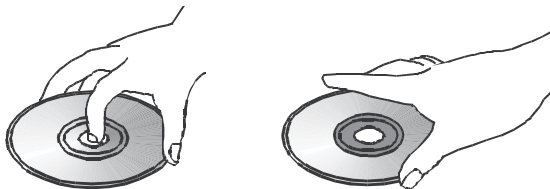

- Klistra inte papper eller tejp på skivan. Om det finns lim (eller liknande ämne) på skivan, ta bort ämnet helt innan du använder skivan.
- Utsätt inte skivan för direkt solljus eller värmekällor som exempelvis varmluftskanaler eller lämna den i en bil parkerad i direkt solljus, eftersom det kan bli mycket hög temperatur i bilen.
- Efter att ha spelat den ska du förvara skivan i sitt fodral.
- Skriv inte på etikettsidan med en kulspetspenna eller något annat vasst.
- Var försiktig med att inte tappa eller böja skivan.

Rengöring av skivor

- Innan du spelar, rengör skivan med en rengöringsduk. Torka av skivan från mitten och utåt.
- Använd inte lösningsmedel som bensen, thinner, rengöringsmedel eller antistatisk sprej avsedd för vinylskivor.

Regional kodning

BDS-systemet är konstruerat för att vara kompatibelt med regioninformation som finns kodad på de flesta inspelningar på Blu-ray-skivor och DVD-skivor. Om skivans regionkod är en annan än den som BDS-systemet är konstruerat för går det inte att spela den i BDS-systemet.

Upphovsrätt

Audiovisuellt material kan bestå av upphovsrättsskyddade verk som inte får spelas in utan tillstånd från upphovsrättsinnehavaren. Se tillämpliga lagar gällande upphovsrätt.

Kopieringsskydd

BDS-systemet är i överensstämmelse med HDCP (High-Definition Copy Protection) och en skärm som ansluts via HDMI-utgången ska också vara HDCP-kompatibel.

BDS-systemet stöder Rovi kopieringsskydd. På Blu-ray Disc inspelningar och DVD-skivor som är kopieringsskyddade med kod och innehållet på skivan har kopierats med en videobandspelare förhindrar koden att kopian spelas upp korrekt.

Skivformat som stöds

BDS-systemet kan spela upp följande typer av skivor (5 tum/12 cm och 3 tum/8 cm):

- BD-Video (enkel- eller dubbellager)
- DVD-Video
- DVD+R/+RW
- DVD-R/-RW
- CDDA (CD digitalljud)
- CD-R/RW

OBS: Kompatibilitet och prestanda för skivor med dubbellager kan inte garanteras.

Ladda och spela upp en skiva

Håll skivan horisontellt när du laddar den och för försiktigt in den i skivfacket. Mekanismen tar tag i skivan och drar in den i enheten.

- Ladda inte i mer än en skiva i skivfacket.
- Ladda inte skivan upp och ner.

När du har laddat en skiva börjar den spelas upp automatiskt.

Använd knapparna **Play (Spela)**, **Pause (Paus)**, **Stop (Stopp)**, **Prev/Step (Föregående/Steg)**, **Next/Step (Nästa/Steg)**, **Search Forward/Slow (Sök framåt/Långsamt)** och **Search Reverse/Slow (Sök bakåt/Långsamt)** för uppspelningen.

Uppspelningsfunktioner

Styra uppspelning av innehåll (Bild): Du kan styra uppspelningen med knapparna **Play (Spela)/Pause (Paus)/Stop (Stopp)/Previous (Föregående)/Repeat (Upprepa)/Next (Nästa)/Rotate (Rotera)/Zoom (Zooma)**.

OBS: Enheten ska ha stöd för samtidig uppspelning av bakgrundsmusik och bildspel.

Styra uppspelning av innehåll (Musik): Du kan styra uppspelningen med knapparna **Play (Spela)/Pause (Paus)/Stop (Stopp)/Previous (Föregående)/Repeat (Upprepa)/Next (Nästa)/Rotate (Rotera)/Backward (Bakåt)/Forward (Framåt)**.

Styra uppspelning av innehåll (Video): Du kan styra uppspelningen med knapparna **Play (Spela)/Pause (Paus)/Stop (Stopp)/Previous (Föregående)/Repeat (Upprepa)/Next (Nästa)/Rotate (Rotera)/Backward (Bakåt)/Forward (Framåt)**.

OBS: Enheten ska ha stöd för format som AVI/MPG/H264/MKV/ DivX.

Använda DLNA

Harman Kardon BDS-system har stöd för DLNA 1.5 Digital Media Player (DMP), Digital Media Renderer (DMR). Enbart mediafiler som stöds spelas upp eller metadata som stöds visas på skärmen. Filer som stöds inkluderar ljud-, video- och bildfiler. BDS-systemet gör att två DLNA-serverar samtidigt kan användas för att både spela upp musik från DLNA-server1 och bildspel med JPEG-bilder från DLNA-server2. Det har stöd för både trådbundna och trådlösa gränssnitt. BDS-systemet kan styras från en extern kontrollpunkt.

- Stop (Stopp) – Avslutar strömning
- Source selection (Källval) – Avslutar strömning som styrs av extern kontrollpunkt och går till respektive källäge
- Power – Avslutar strömning som styrs av extern kontrollpunkt och går till viloläge
- Volume control (Volymkontroll)– Volymen styrs av extern kontrollpunkt
- Back (Tillbaka) – Avslutar strömning som styrs av extern kontrollpunkt och går till föregående läge/skärm
- Home (Start) – Avslutar strömning som styrs av extern kontrollpunkt och går till startmenyn

OBS: Styrfunktionerna varierar med olika DMC.



Säg hej till Spotify Premium

Med Spotify Premium kan du lyssna på miljontals låtar utan annonser – artister som du gillar, aktuella hits och annat spännande just för dig. Det är bara att trycka på «play» för att höra vilken låt du vill i bästa ljudkvalitet. Prova Premium gratis i 30 dagar på spotify.com/freetrial

Din nya högtalare har Spotify Connect inbyggd

Med Spotify Connect kan du kontrollera musiken som spelas i högtalaren med hjälp av Spotify-appen på din mobil, surfplatta eller dator. Lyssnandet är helt sömlöst. Du kan även besvara samtal, spela spel, till och med stänga av telefonen – allt utan att musiken avbryts. Läs mer på spotify.com/connect

Så här använder du Connect

Du måste ha Spotify Premium för att använda Connect, se information på andra sidan.

Steg 1 Lägg till din nya högtalare i samma WiFi-nätverk som din telefon, surfplatta eller dator (se produktens instruktioner för mer information).

Steg 2 Öppna Spotify-appen på din telefon, surfplatta eller dator och spela vilken låt du vill.

Steg 3 Om du använder appen från en telefon trycker du på låtbilden längst ned till vänster på skärmen. Använder du surfplatta eller dator går du direkt till steg 4.

Steg 4 Tryck på Connect-ikonen

Steg 5 Välj högtalare i listan. Om du inte ser din högtalare ska du kontrollera att den är ansluten till samma WiFi-nätverk som din telefon, surfplatta eller dator.

Klart! Ha kul med musiken.

Spela filer från USB-enheter och dataskivor

BDS-systemet kan spela MP3-filer (upp till 320 kbps bitrate), FLAC-spår, visa JPEG-bilder och visa MPEG 1 (layer 1), MPEG 2 (layers 2 och 3), WMA, WAV och DivX Plus HD ljud-/videofiler som sparats på USB-enhet eller CD-/DVD-skiva.

För att komma åt filer på enheter i systemets USB-portar trycker du på hemknappen och väljer musik, bilder eller videos bland källorna.

Skärmen kommer därpå att visa enhetens filstruktur. Väljer du en mapp visas alla filer av den valda mediatypen i mappen. Om det finns filer av den valda typen i enhetens rotkatalog kommer de också att visas.

För att flytta upp en katalognivå ska du trycka på vänsterpilen eller välja foldern uppåt.

Spela upp musikfiler

Musikfiler kan spelas upp från anslutna USB-enheter, DLNA-serverar i hemnätverket eller från dataskivor (Blu-ray, DVD eller CD). I **Home Menu (Startmenyn)** markerar du **Music (Musik)**. Välj en mapp som innehåller musikfiler och markera en musikfil i mappen.

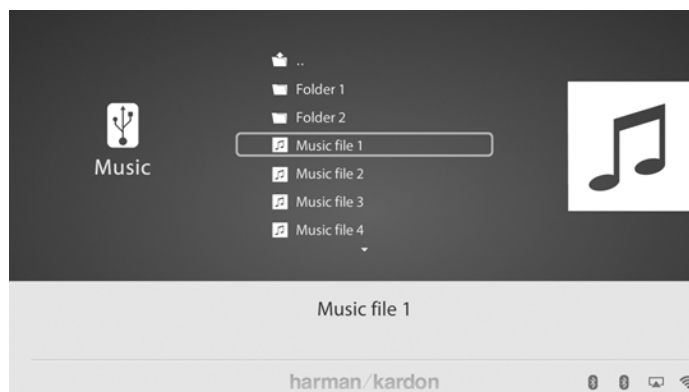

Genom att välja en musikfil, spelas filen. Om det finns andra musikfiler i mappen som följer den valda filen, kommer systemet att spela upp dem i den ordning de visas på skärmen.

Om en markerad MP3-fil har en album-art ID3-tag visas bilden på skärmen.

Använd knapparna **Play (Spela)**, **Pause (Paus)**, **Stop (Stopp)**, **Prev/Step (Föreg/ Steg)**, **Next/Step (Nästa/Steg)**, **Search Down/Slow (Sök nedåt/Långsamt)** och **Search Up/Slow (Sök uppåt/Långsamt)** för uppspelning av musikfiler. Läs Fjärrkontrollfunktioner på sidan 8 för mer information om knapparna.

När BDS-systemet spelar upp musikfiler från en USB-enhet eller från CD-dataskiva skiljer sig Repeat (Upprepa) och Options (Alternativ) lite från Blu-ray, DVD- och CD-skivan.

Trycker du på Repeat (Upprepa) flera gånger går den igenom följande lägen: 1 (en låt), All (hel mapp), OFF (av). Det aktiva upprepningläget anges i fältet överst på skärmen.

När du spelar upp musikfiler från en USB-enhet eller CD-dataskiva kan du även visa bilder som finns på samma media. Tryck på hemknappen när musikfilen spelas upp, navigera till en mapp som innehåller bildfiler och välj en bildfil för att starta ett bildspel.

Visa bilder

Bildfiler kan spelas upp från anslutna USB-enheter, DLNA-servrar i hemnätverket eller från dataskivor (Blu-ray, DVD eller CD).

1. I **Home Menu (Startmenyn)** markerar du **Photos (Bilder)**.
2. Välj en mapp som innehåller bildfiler och markera en fil i mappen. En miniatyrbild av den markerade bilden visas till höger på skärmen.



3. Använd följande knappar för att visa bilder:
 - **Play (Spela):** Tryck på knappen för att starta ett bildspel som visar bilderna i den aktuella mappen eller katalogen (inleds med den markerade JPEG-filen) under 15 sekunder i den ordning som de visas i mappen.
 - **Pause (Paus):** Tryck på knappen för att låta bilden vara kvar på skärmen. Tryck på Play (Spela) för att fortsätta bildspelet.
 - **Stop (Stopp):** Tryck för att avsluta bildspelet och återgå till katalogen.
 - **Next/Step (Nästa/Steg)** och **Previous/Step (Föregående/Steg):** Använd dessa för att hoppa till nästa eller föregående bildfil i bildspelet eller katalogen.
 - **Cursor Up (uppåt-pil):** Genom att trycka på denna knapp medan en bild förevisas, roteras bilden till 180°.
 - Genom att trycka på denna knapp medan kataloglistan förevisas, markeras den föregående posten i katalogen.
 - **Cursor Down (markör/pil ner) knappen:** Cursor Down (markör/pil ner) knappen: Om du trycker på knappen när en bild visas kommer den att spegelvändas. Trycker du på knappen när kataloglistan visas markeras nästa post i katalogen.
 - **Cursor Left (vänsterpil):** Tryck på knappen när en bild visas för att rotera bilden 90° moturs. Tryck på knappen när kataloglistan visas för att komma till nästa högre katalog.
 - **Cursor Right (högerpil):** Tryck på knappen när en bild visas för att rotera bilden 90° medurs.

- **Options (Alternativ):** Tryck på knappen för att visa alternativmenyn med följande alternativ:
 - **File (Fil):** Välj en fil för visning.
 - **Play Mode (uppspelningsläge):** Visar filer i vanlig ordning, i slumpmässig ordning (tills du trycker på stoppknappen) eller i blandad ordning (visar alla bilderna i mappen en gång i slumpmässig ordning, återgår sedan till katalogen).
 - **Slide Show (bildspel):** Välj hur länge du vill att varje bild ska visas: 5, 15 eller 30 sekunder.
 - **Transition (övergång):** Välj bland olika typer av övergångar mellan bilderna.
 - **Sound (ljud):** Välj en musikfil för uppspelning.

OBS: Det finns ingen spellistefunktion i BDSX80.

- **Thumbnail (miniatyrbild, gul knapp):** Trycker du på knappen under bildspel visas miniatyrbilder av alla bilder i bildspelet. Använd pilknapparna och OK för att markera och välja bilder som ska visas.
- **Zoom (zooma, blå):** Trycker du på knappen under bildspel stannar bildspelet och bilden zoomas in till 2x storleken. Följande tryck på knappen zoomar till 3x, 4x, 1/2x, 1/3x och 1/4x.

Spela upp videofiler

Spela upp videor i BDS-systemet:

1. På översta katalognivån markerar du mappen **Video** eller **AVCHD**.
2. Välj en mapp med videofiler och markera en videofil i den aktiva mappen. Videon spelas upp automatiskt. Om det finns andra videofiler i mappen kommer BDS-systemet att spela upp dem i den ordning de visas på skärmen.

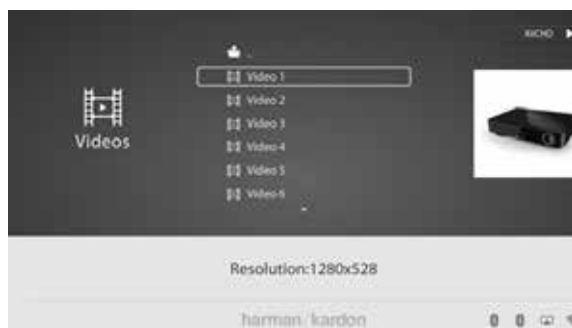

- Använd knapparna **Play (Spela)**, **Pause (Paus)**, **Stop (Stopp)**, **Prev/Step (Föreg/Steg)**, **Next/Step (Nästa/Steg)**, **Search Forward/Slow (Sök framåt/Långsamt)** och **Search, Reverse/Slow (Sök bakåt/Långsamt)** för att styra uppspelningen.

- När BDS-systemet spelar upp videofiler från en USB-enhet eller från CD-dataskiva skiljer sig Repeat (Upprepa) och Options (Alternativ) lite från Blu-ray- och DVD-skivor. Repeat (upprepa): Trycker du på knappen går den igenom upprepningsslägena 1 (aktuell video), All (mappen), OFF (av).
- Options (Alternativ): Trycker du på knappen visas alla tillgängliga alternativ för den video som spelas upp: File (fil), Title (titel), Chapter (kapitel), Time (tid), Mode (läge), Audio (ljud), Subtitle (textning), Code Page (kodsida), Bitrate (bitrate), Advance (framåt), Replay (repris), Adjust Lip Sync (justera läppsynk), 2D to 3D (2D till 3D), 2D to 3D level (2D till 3D-nivå), Video mode (videoläge), Sound (ljud) och Find (sök).

Visa HDMI-källor

Koppla in en HDMI-enhet i HDMI-porten på BDS-systemets baksida för att visa tillgängliga HDMI-källor och använd fjärrkontrollen för att aktivera den HDMI-källa som du önskar. Ansluter du till HDMI-källa kan du överföra digitala ljud- och videosignaler. Du kan ansluta bland annat spelkonsol, digitalbox och TV till dessa ingångar. De överför ljud och video i hög kvalitet. HMDI1 är kompatibel med Roku- och MHL-enheter. HMDI3 är kompatibel med Apple TV.

Lyssna på ljudkällor

Tryck på auxknappen på fjärrkontrollen. Systemet växlar till den ljudingång som valdes sist. Följande tryckningar på auxknappen går vidare genom ljudingångarna i följande ordning: Coax In, Optical In 1, Optical In 2, Aux In 1, Aux In 2 och HDMI ARC (Audio Return Channel). Skärmen "nu spelas" visas på TV:n eller plattskärmen.

Förutom att spela upp auxkällan via systemet kan fjärrkontrollen sättas i auxläge genom ett tryck på auxknappen. Om du har programmerat fjärrkontrollen att styra en auxkomponent (antingen genom att ange en kod eller inläring av kommandon på fjärrkontrollen) fungerar fjärrkontrollen enligt den programmeringen.

Lip sync-fördröjning (läppsynk): När du spelar upp en auxkälla kan ljud- och videobehandlingen skapa en lite fördröjning mellan bild och ljud. Trycker du på Options justeras fördröjningen och ljud och bild "läppsynkas" när du tittar på videoprogram med ljud som spelas upp via systemets ingångar på baksidan. Använd höger och vänster pilknappar för att öka eller minska ljudfördröjningen tills problemen med läppsynk har försvunnit och ljud och bild är synkroniserat. Storleken på ljudfördröjningen visas på systemets informationsdisplay på framsidan.

Lyssna på iPod/iPhone/iPad

För att lyssna på iPod/iPhone/iPad via BDS-systemet:

- Sätt i din iPod, iPhone eller iPad i USB-porten på BDS-systemets framsida.
- Markera ikonen **iPod** på startmenyn.

Skärmen **Now Playing (Nu spelas)** visas på TV:n.

Använd följande knappar på fjärrkontrollen för att bläddra och välja innehåll på iPod/iPhone/iPad och styra enheten under uppspelning:

- Previous/Step (Föregående/Steg): Tryck på knappen för att gå till början på det aktuella spåret. Tryck på knappen två gånger för att gå till början på föregående spår.
- Next/Step (Nästa/Steg): Tryck på knappen för att gå till början på nästa spår.

- Search/Slow Reverse (Sök/Bakåt långsamt): Tryck på knappen för att söka bakåt i det aktuella spåret.
- Search/Slow Forward (Sök/Framåt långsamt): Tryck på knappen för att söka framåt i det aktuella spåret.
- Stop (Stopp): Tryck på knappen för att stoppa uppspelning.
- Play (Spela): Tryck på knappen för att spela upp det objekt som visas på systemets display.
- Pause (Paus): Tryck på knappen för att pausa det objekt som spelas. Trycker du på knappen när iPod/iPhone är pausad fortsätter uppspelningen.
- Home (Start): Trycker du på hemknappen växlar displayen till startmenyn medan ljudet från iPod/iPhone fortfarande spelas på BDS-systemet. För att åter visa Nu spelas för iPod-enheten väljer du iPod-källan på startmenyn.

Bluetooth

Bluetooth-anslutning gör att du kan strömma ljud trådlöst från en enhet som har parkopplats med BDS-systemet. När du har parkopplat BDS-systemet med en Bluetooth-enhet kan du välja **Bluetooth** som aktiv källa i startmenyn.

Bluetooth-källan kan även väljas genom att trycka på fjärrkontrollens Bluetooth-knapp.

Bluetooth-källan väljs även när musik strömmas från en parkopplad Android-/iOS-/Windows-enhet.

Lyssna på mediafiler via AirPlay®

Harman Kardon BDS-system har stöd för AirPlay®. BDS är kompatibelt med alla enheter som har stöd för AirPlay och volymen för BDS kan styras med AirPlay. Om du har anslutit BDS 280S eller BDS 580S till ditt hemnätverk kan du strömma ljud till systemet med AirPlay från kompatibla Apple-enheter som har iOS 4.2 eller nyare och datorer som har iTunes 10.1 eller nyare och finns i samma nätverk.

Initiera AirPlay-strömning till BDS-systemet från en dator som har iTunes:

- Öppna **iTunes**, klicka på knappen **AirPlay** som finns längst ned i datorns **iTunes**-fönster och markera **HK BDS** i popuplistan som visas.

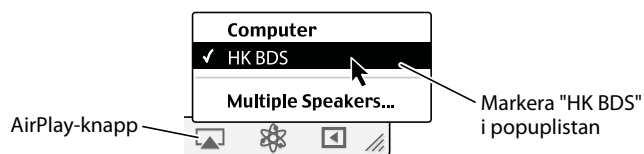

Initiera AirPlay-strömning från iPod, iPhone eller iPad:

- Knacka på knappen **AirPlay** på enhetens skärm och markera **HK BDS** i listan med högtalaralternativ.

Lyssna på FM-radio

Radioingång: Trycker du på knappen väljs BDS-systemets inbyggda FM-radio som systemet aktiva ljudkälla. Trycker du på knappen går även fjärrkontrollen till styrningsläge för radio.

OBS: Trycker du på knappen när BDS-systemet är i standby-läge kommer systemet att slås på. Om det inte hittas någon station under sökningen återgår den till den ursprungliga frekvensen.

Autoskanning: Tryck på knappen **Auto scan (Autoskanning)** på skärmens display för att automatiskt skanna av FM-bandet och ställa in starka frekvenser som förinställda.

Bookmark (Bokmärke): Knappen ställer in den aktuella frekvensen som förinställd station.

Previous/Step (Föregående/Steg) ◀◀ och Next/Step (Nästa/Steg) ▶▶: Trycker du på dessa knappar skannar de till närmaste högre eller lägre station som kan tas emot.

Search/Slow Reverse (Sök/Långsamt bakåt) ◀◀ och Search/Slow Forward (Sök/Långsamt framåt) ▶▶: Med dessa knappar ökas eller minskas frekvensen.

Kanal +/-: Dessa knappar ändrar till närmaste högre eller lägre förinställda station.

Home (Start): Trycker du på hemknappen växlar OSD till Home Menu (startmenyn) medan radion fortsätter att höras genom BDS-systemet. För att visa **Now Playing (Nu spelas)** för radio väljer du FM-radiokällan på startmenyn.

Konfigurera BDS för högtalarsystem

Innan du använder din BDS, måste du konfigurera den att fungera med ditt specifika högtalarsystem. Harman Kardon EzSet/EQ-systemet använder den medföljande EzSet/EQ-mikrofonen för att utföra detta viktiga steg automatiskt.

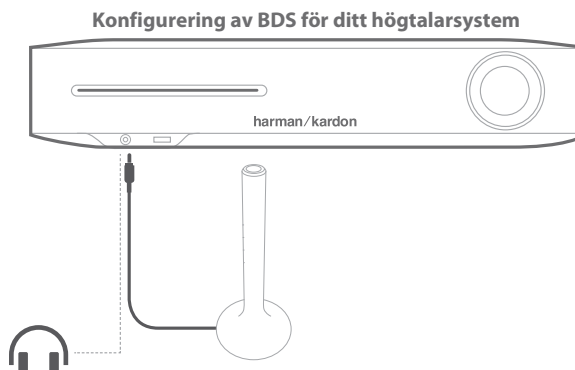

Ansluta mikrofonen:

1. Koppla in den medföljande EzSet/EQ-mikrofonen i hörlurskontakten på BDS-systemets framsida.
2. Placera mikrofonen i öronhöjd i din vanliga lyssningsposition.
3. Tryck på fjärrkontrollens **hem-knapp**. Systemets **Home Menu (startmeny)** visas på TV:n.
4. Använd markören att markera **Settings (Inställningar)** och tryck på **OK** för att verkställa. Systemets inställningsmeny visas.
5. Använd nedåtpilen för att markera **Sound (Ljud)** och tryck på **OK**.
6. Använd pilarna för att markera **EzSet/EQ** och tryck på **OK**.
7. Var tyst när testljudet spelas upp i högtalarna. När testljudet cirkulerar bland högtalarna kommer skärmen att visa vilken högtalare som testas.
8. När testet är klart ändras **Testing (Testar)** på skärmen till **All tests done! (Alla tester klara!)**
9. Tryck på **OK** för att lämna testet av EzSet/EQ.

OBS: Om testet misslyckas, kommer "Testning (Testar)" meddelande på skärmen att ändras till "EzSet/EQ failed (EzSet/EQ misslyckades)". Se till att alla högtalare är anslutna och att rummet är tyst.

10. Tryck på **Back (Tillbaka)** och se till att alla högtalare är korrekt anslutna och utför testet igen från steg 5.

Felsökning

Problem	Lösningar
Systemet startar inte (Power-indikatorn lyser inte)	<ul style="list-style-type: none"> • Se till att systemets strömsladd är ordentligt ansluten till systemets AC strömkontakt. • Se till att strömsladden är ansluten till ett fungerande eluttag. Om uttaget styrs av en strömbrytare ska du se till att omkopplaren står i ON. • Kontrollera att systemets huvudströmbrytare (sitter på baksidan) är i läge ON.
Ljud spelas upp i högtalarna, men det finns ingen TV-bild	<ul style="list-style-type: none"> • Kontrollera HDMI-anslutningen mellan systemet och TV:n. • Kontrollera HDMI-anslutningen eller komponentvideoanslutningen mellan källanheten och BDS-systemet. • Se till att TV:n är påslagen och inställd på rätt ingångskälla. • Koppla från HDMI-kabeln från TV:n och anslut den igen.
Det hörs inget ljud från subwoofern	<ul style="list-style-type: none"> • Se till att strömsladden är ansluten till ett fungerande eluttag. • Kontrollera att subwoofers strömbrytare är i läge ON. • Kontrollera att subwoofers volymreglage inte är helt nedvridet i botten (moturs). • Kontrollera att ljudanslutningen mellan systemet och subwoofern är ordentligt gjord. • Kontrollera systemets inställningar: Konfigurationsmenyn för att se till att subwoofers volym inte står på 10 dB.
Det hörs ett konstant brummande ljud	<ul style="list-style-type: none"> • Se till att alla ingående kablar är helt intryckta i sina kontakter. • Se till att alla kablar är minst 3 meter (10 fot) från lysrör. • Se till att alla kabelanslutningar är rena. Om det behövs kan du torka av dem med en trasa fuktad med alkohol. • Sätt subwoofers strömbrytare i läge OFF. Om brummandet slutar finns det en jordslinga mellan subwoofern och systemet. Att koppla in subwoofers strömkabel till samma eluttag som systemet är inkopplat i eliminerar jordslingan.

Felsökning

Problem	Lösningar
Skivan spelas inte	<ul style="list-style-type: none"> • Kontrollera att skivan sätts in korrekt (etikettsidan uppåt). • Kontrollera att skivan är av rätt typ: BD-Video (enkel- eller dubbellager), DVD-Video, DVD+R/+RW, DVD-R/-RW, CDDA (CD digital audio), CD-R/RW. Andra skivtyper kan inte spelas. • Kontrollera att skivans yta är ren och inte repad.
Det finns brus eller andra störningar i bilden när du spelar en Blu-ray Disc-inspelning eller DVD:	<ul style="list-style-type: none"> • Kontrollera att skivans yta är ren och inte repad.
Ljud och bild är inte i synk när den spelas till en auxkälla	<ul style="list-style-type: none"> • Tryck på Options (Alternativ) och justera Lip Sync (läppsynk) för att synkronisera ljud och bild.
Det går inte ställa in radiostationer	<ul style="list-style-type: none"> • Kontrollera att FM-antennen är korrekt ansluten. • Justera antennens läge. Om det behövs kan du använda en aktiv FM-antenn eller en FM-utomhusantenn.
Systemet reagerar inte på fjärrkontrollens kommandon.	<ul style="list-style-type: none"> • Byt ut fjärrkontrollens batterier mot nya fulladdade och se till att de är isatta med rätt polaritet. • Håll fjärrkontrollen närmare till systemet. • Kontrollera att systemets fjärrsensor är i siktlinjen för fjärrkontrollen.
Fjärrkontrollen styr inte programmerade komponenter (TV eller video)	<ul style="list-style-type: none"> • Kontrollera att du tryckt på auxknappen innan du försöker använda komponenten. • Programmera om och/eller lär om komponentens kommandon i fjärrkontrollen.
⊘-symbolen visas på skärmen när du trycker på någon knapp på fjärrkontrollen.	<ul style="list-style-type: none"> • Den valda funktionen är inte tillåten vid den tidpunkt då knappen trycks in.
Systemet reagerar inte på kommandon eller uppför sig felaktigt	<ul style="list-style-type: none"> • Koppla från systemets strömkabel från eluttaget, vänta 30 sekunder och koppla sedan in den igen.

Specifikationer

BDS 280S/580S	
Ljudavsnitt	
Frekvensomfång @ 1 W	20 Hz–20 kHz, $\pm 0,5$ dB
Kontinuerlig genomsnittlig effekt, stereoläge	65 watt per kanal, 20 Hz–20 kHz, @ <1 % THD, båda kanalerna på 6 ohm
Ingångskänslighet/impedans (lineingångar)	250 mV/> 10 k Ω
Signal/brus-förhållande (IHF-A)	-90 dB
FM-mottagare	
Frekvensområde	87,5 MHz - 108,0 MHz (USA och EU)
Känslighet IHF	>14 dBf
Signal/brus-förhållande (mono/stereo)	55 dB/55 dB
Distorsion (mono/stereo)	0,3%/0,5%
Stereoseparation	-40 dB @ 1 kHz
Bildavslag	70 dB
IF-avslag	80 dB
Allmänt	
Strömförsörjning	100 – 240 V AC, 50/60 Hz
Energiförbrukning (BDS 280S)	90 W
Energiförbrukning (BDS 580S)	120 W
Mått	400,2 (L) x 283,8 (B) x 78,5 mm (H)
Vikt	3,56 kg (BDS 280S), 3,72 kg (BDS 580S)
THD/1 kHz	DVD/CD: 0.1%
Skivformat som stöds	5-tums (12 cm) och 3-tums (8 cm)
Videoavschnitt	
TV-format	NTSC eller PAL (valbart)
HDMI®-version	Med 3D och 30/36-bitars Deep Color
Videosignal	NTSC (USA) eller PAL (EU)

Koder för fjärrkontroll av auxkomponenter

TV/DVR

Tillverkare	Kodsiffror				
A MARK	0132	0122	1088	1105	
ACER	0143	1167			
ADMIRAL	0192	1105	1088	1023	
ADVENT	0151				
AIWA	0027	1110			
AKAI	0053	1093	1089	1056	1053
	1042	1022	1020	1011	
AKAL	0160	0123			
AKURA	1020				
ALBA	1040	1020			
AMPRO	0164				
ANAM	0122	0112	0109	0106	0045
ANSONIC	1049	1144	1145	1146	1147
	1148				
AOC	0128	0123	0122	0037	0146
	0150				
APEX	0154	2014	2016		
ARC EN CIEL	1059	1056	1024	1019	1017
ARCAM	1017				
ARISTONA	1086	1060	1048	1047	1033
	1025	1023	1022		
ASA	1201	1096	1088	1023	1012
AUDIOVOX	0012	0155			
AUTOVOX	1088	1044	1025		
BANG & OLUFSEN	1088				
BARCO	1202				
BASICLINE	1020				
BAUR	1102	1077	1076	1075	
BEKO	1022				
BENQ	0166	0170	1165		
BLAUPUNKT	0084	1077	1076	1075	1011
BLU:SENS	0174	0178	0185	1098	1109
	1112	1120	1138	1170	1175
BLUE SKY	1144	1148	1149	1150	1151
	1152	1153	1154	1155	1156
	1157	1158			
BRANDT	1059	1056	1024	1019	1017
ELECTRONIQUE					
BRION VEGA	1203	1088	1023		

Tillverkare	Kodsiffror				
BROCKSONIC	0206	0205	0072		
BRUNS	1088	1023			
BUSH	1092	1043	1040	1020	1010
BUSH (UK)	1044				
CANDLE	0128	0123			
CAPEHART	0059				
CELLO	1178	1182			
CENTURION	0171	0123			
CENTURY	1088	1023			
CETRONIC	0045				
CGE	1105				
CIHAN	1032				
CITIZEN	0132	0128	0123	0045	
CLASSIC	0045				
COBY	0104				
COMTEL	1032				
CONCERTO	0128				
CONTEC	0045	1010			
CONTINENTAL	1059	1056	1024	1019	1017
EDISON					
CORANDO	0172				
CORONADO	0132				
CRAIG	0159	0158	0157	0045	
CROSLEY	1088	1023			
CROWN	0132	0045			
CURTIS MATHES	0128	0123	0132	0080	0082
CXC	0045				
DAEWOO	0132	0128	0127	0119	0116
	0114	0111	0108	0106	0105
	0102	0087	0045	1022	
DANSAI	1022				
DAYTRON	0132	0128			
DECCA	1091	1032			
DECCA (UK)	1038				
DEGRAAF	1015				
DELL	0075				
DGM	1190				
DIBOSS	0186				
DIGI LINK	0200				

TV/DVR

Tillverkare	Kodsiffror				
DIGIFUSION	1184				
DIGITREX	1192				
DISH NETWORK	0188	2012			
DIXI	1022				
DORIC	1029				
DUMONT	1201	1199	1096	1088	1023
DUMONT-FINLUX	1044	1012			
DYNASTY	0045				
DYNATECH	0063				
DYNATRON	1022	1020			
DYNEX	0014	0083	0107	0189	
ELBE	1211	1105	1095		
ELCIT	1032	1023			
ELECTROGRAPH	0064				
ELECTROHOME	0132	0115			
ELEMENT	0048	0113			
EMERSON	0205	0162	0159	0158	0157
	0139	0132	0128	0123	0045
	0126	1195	1088	1023	
EMOTION	1189				
EPSON	0074				
ERRES	1033	1022			
FENNER	1022				
FERGUSON	1197	1196	1099	1077	1076
	1075	1062	1047	1024	1001
FIDELITY	1047				
FIDELITY (UK)	1099				
FINHER	1204				
FINLANDIA	1018				
FINLUX	1201	1199	1096	1088	1044
	1012				
FIRST LINE	1157	1159	1160	1161	1163
	1164	1166	1168	1169	
FISHER	1088	1043	1023		
FORGESTONE	1099	1047			
FORMENTI	1088				
FORMENTIPHOENIX	1088				
FUJITSU	1195	0041	0042	0249	0250
FUNAI	0045				

Tillverkare	Kodsiffror				
FUTURETECH	0045	0195	1195		
GATEWAY	0198	0199			
GBC	1043				
GE	0163	0159	0145	0133	0128
	0123	0121	0087	0029	
GEC (UK)	1061				
GOODMANS	1043	1022	1010	1036	1041
GORENJE	1124	1034			
GRANADA	1104	1033	1029	1022	1018
	1010				
GRANADA (UK)	1043				
GRUNDIG	0193	0203	1200	1096	1077
	1076	1075	1011		
GVA	0131				
HAIER	0135	0213	1028		
HALL MARK	0128				
HANNSPREE	1185				
HANSEATIC	1043	1022	1020	1010	
HARMAN KARDON	0201				
HIFIVOX	1080	1059	1056	1024	1019
	1017				
HINARI	1195	1043	1020	1010	
HISENSE	0137	0140	0216		
HITACHI	0147	0144	0132	0128	0123
	1206	1101	1094	1093	1085
	1082	1080	1069	1066	1061
	1059	1058	1056	1055	1043
	1035	1026	1024	1018	1015
	1012	1010			
HP	0076	0218			
HUMAX 0217	1030				
HYPER	1206				
HYPERION	0073				
HYTEK	0016				
HYUNDAI	0220	0236			
IKASU	1212				
ILO	0009	0056			
INFINITY	0148				

TV/DVR

Tillverkare	Kodsiffror				
INKEL	0120				
INNO HIT	1068				
INSIGNIA	0099	0107			
INTERFUNK	1104	1088	1056	1033	1024
	1023	1022	1020		
INTERVISION	1121	1119	1118	1117	1116
	1115	1114	1113	1111	
ISIS	1186				
ITT	1100	1092	1046	1040	
ITT-NOKIA	1100	1092	1058	1040	
JBL	0148				
JCPENNY	0145	0132	0128	0123	0115
JENSEN	0019				
JET POINT	1208				
JOHN LEWIS	1193				
JVC	0134	0087	0079	1092	1056
	1053	1047	1043	1010	
KARCHER	1068	1012			
KATHREIN	1124	1034			
KAWASHO	0173				
KEC	0045				
KENMARK	1183				
KENNEDY	1025				
KENWOOD	0204	0123			
KLEGG	0066				
KLH	0006				
KMC	0132				
KNEISSEL	1105				
KNOLLSYSTEMS	0224				
KOGAN	1180				
KONKA	0225				
KRIESLER	1060	1048	1047	1033	1025
	1023	1022			
KTV	0162	0132	0123	0045	
LEVEL	1191				
LG (GOLDSTAR)	0132	0128	0122	0110	1073
	0002	0013	0086	1022	
	2004				
LINSAR	1187				

Tillverkare	Kodsiffror				
LLOYTRON	0173	0172			
LODGENET	0069				
LOEWE	0227	1027			
LOEWE OPTA	1088	1023	1022	1020	
LOGIK	0069	1099	1091	1047	1038
LUMA	1022				
LUXMAN	0128				
LUXOR	1058				
LXI	0148	0145	0077		
M ELECTRONIC	1201				
MAGNADYNE	1088	1023			
MAGNASONIC	0015				
MAGNAVOX	0148	0145	0132	0128	0123
	0030	0040	0088	0138	2007
	2008	2009	2010	2011	
MANESTH	1022				
MARANTZ	0148	0123	0115	1022	
MARELLI	1088				
MARK	1022				
MARKS & SPENCER	1182				
MATSUI	0148	1091	1043	1040	1038
	1020	1001			
MAXENT	0199				
MEDION	1031				
MEMOREX	0128	0069			
METZ	0084	1088	1077	1076	1075
	1023	1011			
MGA	0128	0123	0115		
MINERVA	0084	1200	1096	1077	1076
	1075	1011			
MINTEK	0065				
MISAKI	0195				

TV/DVR

Tillverkare	Kodsiffror				
MITSUBISHI	0168	0167	0160	0128	0123
	0115	0077	1124	1092	1091
	1090	1089	1083	1082	1079
	1077	1076	1075	1057	1050
	1046	1043	1039	1038	1034
	1029	1023	1022	1020	1013
	1011	1010	1007		
MOTOROLA	2005				
MTC	0176	0175			
MURPHY	1021				
NATIONAL	0182	0181	0180	0179	0177
	0148	1018			
NEC	0125	0123	0121	0115	0010
	1043	1010			
NECKERMANN	1102	1088	1078	1023	
NEON	1182				
NIKEI	0045				
NOBLEX	1204	1205			
NOKIA	1100	1092	1046	1040	
NORDMENDE	1094	1093	1080	1069	1059
	1056	1053	1024	1019	1017
	1009				
OKI	1045	1049	1081	1087	1097
OLEVIA	0007				
ONKING	0045				
ONWA	0045				
OPTOMA	0229				
OPTONICA	0077				
ORION	0211	0210	0209	0208	0207
	0230	1210	1209	1091	1040
	1038				
OTTO VERSAND	1207	1102	1092	1078	1077
	1076	1075	1043	1022	1020
	1010				
PANASONIC	0169	0148	0087	0061	1137
	1136	1135	1134	1133	1132
	1131	1130	1129	1128	1002
	1004				

Tillverkare	Kodsiffror				
PATHE' MARCONI	1059	1056	1024	1019	1017
PHILCO	0148	0132	0128	0123	0115
	0045	1105	1088	1023	
PHILIPS	0148	0145	0132	0128	0123
	0036	0035	0034	0033	0089
	1108	1107	1104	1100	1099
	1095	1088	1086	1084	1078
	1071	1070	1068	1067	1061
	1060	1054	1048	1047	1046
	1033	1032	1027	1025	1023
	1022	1020	1014	1008	1176
	1177	1179	1181	1213	
PIONEER	0128	0123	0024	1069	1056
	1024	1022	1020		
POLAROID	0003	0004	0005	0006	0043
PORTLAND	0132	0128	0231		
PROLINE	1209	1020			
PROSCAN	0133				
PROTECH	1022				
PROTON	0165	0132	0128	0122	0059
	0008				
QUASAR	0087	0032			
QUELLE	1200	1096	1077	1076	1075
	1044	1038	1022	1020	1012
	1011				
RADIO SHACK	0197	0196	0180	0132	0128
	0045				
RADIOLA	1078	1060	1048	1047	1033
	1025	1023	1022		
RADIOMARELLI	1088	1083	1082	1029	1023
	1022				
RBM (UK)	1044				
RCA	0163	0161	0145	0133	0128
	0123	0115	0089	0188	2001
	2012				
REALISTIC	0196		0167	0045	1029
REDIFFUSION	1083	1082			
REX	1198	1025	1022		

TV/DVR

Tillverkare	Kodsiffror				
RFT	1127	1126	1125	1124	1123
	1122				
RTF	1023				
RUNCO	0153	0152	0044	0046	
SAA	0183				
SABA	1094	1093	1088	1080	1069
	1059	1056	1024	1023	1019
	1017	1009			
SALORA	1058	1018			
SAMPO	0128	0123	0059		
SAMSUNG	0226	0145	0132	0128	0124
	0022	0020	1226	1208	1205
	1204	1068	1022	2003	
SANYO	0054	0026	0091	1092	1091
	1043	1038	1023	1012	1010
SBR	1086	1084	1061	1047	1046
	1033	1022			
SCEPTRE	0232				
SCHNEIDER	1196	1086	1078	1060	1048
	1047	1033	1025	1023	1022
SCOTT	0132	0128	0045	1195	
SEARS	0145	0132	0128		
SELECO	0078	1199	1198	1105	1025
	1022				
SHARP	0132	0128	0077	0062	0092
	1207	1043	1010		
SHERWOOD	0067				
SIEMENS	0084	1077	1076	1075	1015
	1011	1010			
SIGNATURE	0069				
SINGER	1105	1088	1023		
SINUDYNE	1209	1210			
SOLE	0068	0233			
SONY	0212	0194	0136	0130	0117
	0031	0028	0060	0093	1106
	1103	1102	1091	1065	1064
	1062	1043	1038	1016	1010
	1006	1172	1173	1174	
SOUND WAVE	1020				

Tillverkare	Kodsiffror				
SOUNDESIGN	0128	0045			
SPECTRICON	0122				
SSS	0045				
STERN	1198	1025	1022		
SUNKAI	1210				
SUPERSCAN	0195				
SUPRATECH	1139	1140	1141	1142	1143
SYLVANIA	0148	0145	0128	0123	0025
	0057	0094	0098	0142	
SYMPHONIC	0184	0195			
TANDBERG	1080	1056	1023		
TANDY	0077				
TATUNG	0063	2018			
TCL	0234				
TEAC	0095	0244			
TECHNICS	0181				
TECHWOOD	0128				
TEKNIKA	0132	0128	0123	0115	0069
	0045	1195			
TELEFUNKEN	1069	1059	1056	1024	
TELERENT	0069				
TENSAI	1022				
TERA	0156				
THOMSON	0191	0190	1094	1093	1082
	1080	1074	1072	1069	1059
	1056	1053	1044	1040	1024
	1019	1017	1009	1005	1003
THORN	1099	1047			
THORN- FERGUSON	1196	1197	1201	1103	1102
	1099	1047	1024		
TIVO	0051	0052	1051	1052	2207
	2204				
TMK	0128				
TOSHIBA	0202	0129	0063	0058	0096
	0103	1105	1096	1092	1063
	1044	1043	1042	1037	1010
	1001	1162			
TOTEVISION	0132				
TRISTAR	1099				

TV/DVR

Tillverkare	Kodsiffror				
TRIUMPH	1199	1044			
TRUTECH	0055				
UHER	1044				
ULTRAVOX	1088	1023			
UNIVERSUM	1201	1102	1077	1076	1075
	1012				
VIDEO CONCEPTS	0160				
VIDEOCON	1188				
VIDIKRON	0235	0253			
VIDTECH	0128				
VIEWSONIC	0011	0038	0047	0254	0255
VIORE	0245	0237			
VISTRON	1194				
VISUAL INNOVATIONS	1183				
VITO	0070				
VIZIO	0001	0002	0049	0050	0246
VOXSON	1088	1023			
WARDS	0148	0132	0128	0069	
WATSON	1077	1076	1075		
WEGA	1088	1043	1010		
WEGA COLOR	1023				
WELTBlick	1022				
WESTINGHOUSE	0017	0018	0023	0060	0100
	1022				
WINBOOK	0071				
WINTERNITZ	1206				
YAMAHA	0128	0123	0238	0239	
YORK	0128				
YUPITERU	0045				
ZANUSSI	1198	1025	1022		
ZENITH	0090	0069	0240	2002	2006
	2019				
ZONDA	0122				

Tillverkare	Kodsiffror				
ABC	3011	3001			
ALLEGRO	3111				
AMERICAST	3212				
AMINO	3015	4031			
ARCHER	3112				
BELCOR	3113				
BT CABLE	4007				
CABLE STAR	3113	3033			
CABLETIME	4016	4012	4011	4008	
CISCO	3016	3021	4032	4033	
CITIZEN	3111				
CLYDE CABLE VISION	4017				
COLOUR VOICE	3090	3085			
COMCAST	3007	3040	3054	4014	4015
	4040				
DECAST CANAL	4010				
DIGI LINK	3114				
EAGLE	3186				
EASTERN	3070	3066			
ELECTRICORD	3039				
EMERSON	3112				
FILMNET	4020	4018			
FOXTEL	4019				
FRANCE TELECOM	4021	4013			
GEC	4017				
GENERAL INSTRUMENT	3054	4040			
FOCUS	3116				
FOXTEL	3043				
G.I	3097	3096	3017	3011	3001
GC ELETRONICS	3113				
GEMINI	3060	3032			
GENERAL	3210				

KABELMOTTAGARE

Tillverkare	Kodsiffror				
GENERAL INSTRUMENT	3210	3054			
GOODMIND	3112				
HANLIN	3208 3099	3175 3056	3117	3101	3100
HITACHI	3188	3001			
JASCO	3111				
JERROLD	3210 3073 4022	3188 3017 4001	3162 3011	3097 3002	3096 3001
LINSAY	3118				
MACOM	3191				
MAGNAVOX	3068	3019	3017		
MOTOROLA	3022 4035	3023 4036	3021 4038	3031	4034
MOVIE TIME	3039	3035			
NSC	3190	3035			
OAK	3220	3197			
PACE	3179				
PANASONIC	3214	3189	3177	3176	3053
PANTHER	3114				
PHILIPS	3090 4023	3085	3020	3019	3013
PIONEER	3216 3041	3215 3001	3209 4002	3171	3119
POPULAR MECHANIC	3116				
PRELUDE	3120				
PRIMESTAR	3162				
QUEST	3037	4041			
RADIOHACK	3213	3112	3111		
RCA	3214	3053			
RECOTON	3116				
REGAL	3208	3101	3100	3099	3056
REMBRANT	3032				
SAGEM	4028				
SAMSUNG	3003 4002	3186	3072	4024	4003
SATBOX	4004				

Tillverkare	Kodsiffror				
SCIENTIFIC	3222	3221	3203	3183	3038
ATLANTA	4026	4025	4006	4005	4039
SEAM	3121				
SIGNATURE	3188	3001			
SPRUCER	3189	3177	3081	3053	
STARCOM	3163	3011	3002		
STARGATE	3120				
TANDY	3024				
TELECAPATION	3028				
TELESERVICE	4011				
TEXSCAN	3036				
TFC	3122				
TIMELESS	3123				
TIVO	3029	3030	4029	4030	
TOCOM	3205	3170			
TUDI	4027				
UNITED CABLE	3011	4001			
UNIVERSAL	3113	3042	3039	3034	3033
VIDEOWAY	3211	3124			
VIEWSTAR	3190 3019	3089	3086	3053	3025
VISIOPASS	4009				
WESTMINSTER CABLE	4007				
ZENITH	3219	3211	3125	3065	
ZENTEK	3116				

SATELLITMOTTAGARE

Tillverkare	Kodsiffror				
AIWA	6141				
AKAI	6033				
ALBA	6111	6001			
ALPHASTAR	5172				
ALPHASTAR DBS	5150				
ALPHASTAR DSR	5142				
AMSTRAD	6132				
ANKARO	6121				
ASTRO	6183	6182	6181	6180	6179
	6178	6177	6176		
BARCOM	6121				
BIRDVIEW	5125				
BLAUPUNKT	6090	6038			
BUSH	6106	6048			
BUSH (UK)	6053				
CANAL	5078	6013			
CANAL DIGITAL	6013				
CANAL PLUS (CANAL+)	6013				
CHANNEL MASTER	5061	5025	5021	5020	
CHAPARRAL	5151	5016	5015		
CITOH	5060				
DIRECTV	5009	5010	5014	6002	6003
	6005				
DISH NETWORK	5064				
DRAKE	5181	5113	5018	5017	5013
DX ANTENNA	5183	5079	5052	5031	
ECHOSTAR	5185	5184	5178	5177	5163
	5153	5152	5097	5095	5064
	5008	5038	5040	6047	6021
	6025	6028			
ELECTRO HOME	5092				
FERGUSON	6124	6111	6106	6067	6064
	6063	6053	6052	6048	6045
FINLUX	6010	6009			
FOXTEL	5076	6016			
FTE		6080			
FUBA	6121	6047	6014		
FUJITSU	5034	5029	5024		

Tillverkare	Kodsiffror				
GOLDEN	6020				
INTERSTAR					
GOODMANS	6111				
GRUNDIG	5074	6090	6067	6053	6038
	6015				
HITACHI	5155	5004	6111	6106	
HOUSTON	5163				
TRACKER					
HUGHES	5189	5137	5005	5006	
HUMAX	5072	6007			
ITT	6067				
ITT-NOKIA	6067				
JANIEL	5066				
JERROLD	5184	5168	5154		
KATHREIN	5110	6090	6080	6033	6001
KCPI	5080	6037			
KOSMOS	6080				
KYOTO GMI ATLAN	6143				
LEGEND	5153				
LEMON	6174				
LOEWE	6175				
LORENZEN	6174	6165	6164	6163	6161
MACOM	5071	5070	5069	5065	5017
MAGNAVOX	5173	5161			
MARANTZ	6033				
MASPRO	6106	6053			
MEMOREX	5153				
METZ	6090				
MINERVA	6090				
MITSUBISHI	5007	6090			
MOTOROLA	5012	5019			
MULTISTAR	6080				
NEC	6073	6046	6036	6030	
NETA P562	6140				
NEXTWAVE	5123				
NOKIA	6067				
NORSAT	5073	6046			
OPTIMUS	5166				
OTTO VERSAND	6090				

SATELLITMOTTAGARE

Tillverkare	Kodsiffror				
PACE	5187	5028	5043	5082	6124
	6067	6064	6063	6053	6048
	6017	6039			
PACE MSS SERIES	6067				
PANASONIC	5169	5066	5157	5053	6124
	6031				
PANSAT	5120				
PERSONAL CABLE	5118				
PHILIPS	5075	6124	6121	6053	6033
	6032	6019			
PICO	5107				
PREMIERE	5057	6008			
PRESIDENT	5104	5081			
PRIMESTAR	5175	5168	5154	5112	5002
QUADRAL	6173	6172	6171	6170	6169
	6168	6167	6166		
QUELLE	6090				
RADIOLA	6053				
RADIX	6047				
RCA	6047				
REALISTIC	5190	5165	5139	5001	5158
	5058	5067	6035		
SAMSUNG	5142	5022	5026	5045	6132
	6127	6080	6034		
SAT	6127				
SATELLITE SERVICE	5088	5035			
SCIENTIFIC ATLANTA	5039	5056			

Tillverkare	Kodsiffror				
SCHNEIDER	6053				
SIEMENS	6090	6038			
SKY	5043	5044	6006	6017	6018
SKY MASTER	6133				
SKYLAB	6121				
SONY	5105	5062	5041	6029	
STAR CHOICE DBS	5159				
STARCAST	5047				
SUPER GUIDE	5123	5027			
TECHNISAT	6047				
TEECOM	5109	5093	5091	5090	5033
	5030				
TELECOM	6041				
TELEFUNKEN	6083				
THORN- FERGUSON	6067	6064	6048	6063	6053
	6052	6045	6023		
TOPFIELD	5063	6011			
TOSHIBA	5023	5162	5161	5160	5126
		5180	5179	5166	5103
		5083	5081	5055	5054
		5050	5049	5048	5032
VIASAT	5077	6012			
VORTEC	6142	6132			
WISI	6127	6047	6026	6027	6022
	6004				
ZEHNDER	6127	6080			
ZENITH	5188	5119	5094	5087	5085
	5084	5059	6044		



(Enbart BDS 280S)



(Enbart BDS 280S)



(Enbart BDS 580S)

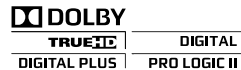

(Enbart BDS 580S)



HARMAN International Industries, Incorporated
8500 Balboa Boulevard, Northridge, CA 91329 USA
www.harmankardon.com

© 2015 HARMAN International Industries, Incorporated. Alla rättigheter förbehålles.
Funktioner, specifikationer och utseende kan komma att ändras utan att detta meddelas.

Harman Kardon är ett varumärke som tillhör HARMAN International Industries, Incorporated, registrerat i USA och/eller andra länder.

Ordvarumärket och logotypen Bluetooth® är registrerade varumärken som tillhör Bluetooth SIG, Inc., och all användning av dessa av HARMAN International Industries, Incorporated, är under licens. Andra varumärken och varunamn tillhör sina respektive ägare.

Wi-Fi CERTIFIED-logotypen är ett certifieringsmärke från Wi-Fi Alliance.

Wi-Fi Protected Setup Identifier-märket är ett märke från Wi-Fi Alliance.

DLNA®, DLNA-logotypen och DLNA CERTIFIED® är varumärken, servicevarumärken eller certifieringsvarumärken som tillhör Digital Living Network Alliance.

"Skapad för iPod," "Skapad för iPhone," och "Skapad för iPad" betyder att ett elektroniskt tillbehör har utformats specifikt för att ansluta till respektive iPod, iPhone eller iPad och har certifierats av utvecklaren för att uppfylla Apples prestandastandarder. Apple är inte ansvariga för användning av den här enheten eller dess överensstämmelse med säkerhets- och reglerade standarder. Observera att användning av det här tillbehöret med iPod, iPhone, eller iPad kan påverka trådlös prestanda.

AirPlay, iPad, iPhone, iPod och iPod touch är varumärken som tillhör Apple Inc., registrerade i USA och andra länder.

Tillverkad för iPhone 5, iPhone 4S, iPhone 4, iPhone 3GS, iPhone 3G, iPad (3:e och 4:e generationen), iPad 2, iPad mini, iPod touch (1:a till 5:e generationen), iPad nano (2:a till 7:e generationen).

AirPlay fungerar med iPhone, iPad och iPod touch med iOS 4.3.3 eller senare, Mac med OS X Mountain Lion, och Mac och PC med iTunes 10.2.2 eller senare.

Tillverkad under licens från Dolby Laboratories. Dolby, Pro Logic och dubbel-D-symbolen är varumärken som tillhör Dolby Laboratories.

DTS, DTS-HD, symbolen och DTS eller DTS-HD och symbolen tillsammans är registrerade varumärken som tillhör DTS, Inc. © DTS, Inc. Med ensamrätt.

DivX®, DivX Certified®, DivX Plus® HD och associerade logotyper är varumärken som tillhör Rovi Corporation eller dess dotterbolag och används under licens.

DivX Certified® för att spela DivX® och DivX Plus® HD (H.264/MKV)-video upp till 1080p HD inklusive premiuminnehåll.

Orden HDMI, HDMI logotypen och High-Definition Multimedia Interface är registrerade varumärken som tillhör HDMI Licensing LLC i USA och andra länder.

Blu-ray Disc™, Blu-ray™, Blu-ray 3DTM och deras logotyper är varumärken som tillhör Blu-ray Disc Association.

"AVCHD" och "AVCHD"-logotypen är varumärken som tillhör Panasonic Corporation och Sony Corporation.

Java är ett registrerat varumärke som tillhör Oracle och/eller dess dotterbolag.

Google och YouTube är varumärken som tillhör Google Inc.

harman/kardon
by HARMAN